

Ingressi e uscite analogici per soddisfare tutte le esigenze di controllo della macchina, dal controllo generico al controllo sincrono ad alta velocità

- Collegarsi ad altri moduli I/O NX e accoppiatore EtherCAT[®] Unità che utilizzano il bus NX ad alta velocità
- Moduli separati per tensione e corrente



Caratteristiche

- Fino a otto ingressi analogici per unità (NX-AD)
- Fino a quattro uscite analogiche per unità (NX-DA)
- Aggiornamento libero o aggiornamento degli I/O sincrono con la CPU NX1P2 o il modulo accoppiatore EtherCAT
- Tempi di campionamento fino a 10 μ s per canale e alta risoluzione di 1/30.000
- Tipo di ingresso single-ended con terminali di alimentazione incorporati per apparecchiature a bassa potenza o differenziale resistente ai disturbi tipo di ingresso (NX-AD)
- Selezione del canale da utilizzare, media mobile, rilevamento della disconnessione dell'ingresso, rilevamento di fuori portata/sotto portata e calibrazione utente
- Connettore frontale staccabile con terminali Push-In Plus senza viti per una facile installazione e manutenzione
- Compatto con una larghezza di 12 mm per unità
- Collegarsi al PLC CJ utilizzando l' accoppiatore bus EtherNet/IP™

Sysmac è un marchio o un marchio registrato di OMRON Corporation in Giappone e in altri paesi per i prodotti di automazione industriale OMRON. EtherCAT[®] è un marchio registrato e una tecnologia brevettata, concesso in licenza da Beckhoff Automation GmbH, Germania. EtherNet/IP™ è un marchio di ODVA.

Altri nomi di società e nomi di prodotti in questo documento sono marchi o marchi registrati delle rispettive società.

Configurazioni di sistema

Collegato a una CPU o un Modulo di controllo della comunicazione La figura seguente mostra una configurazione di sistema quando i Moduli NX sono collegati a un Modulo CPU della serie NX.

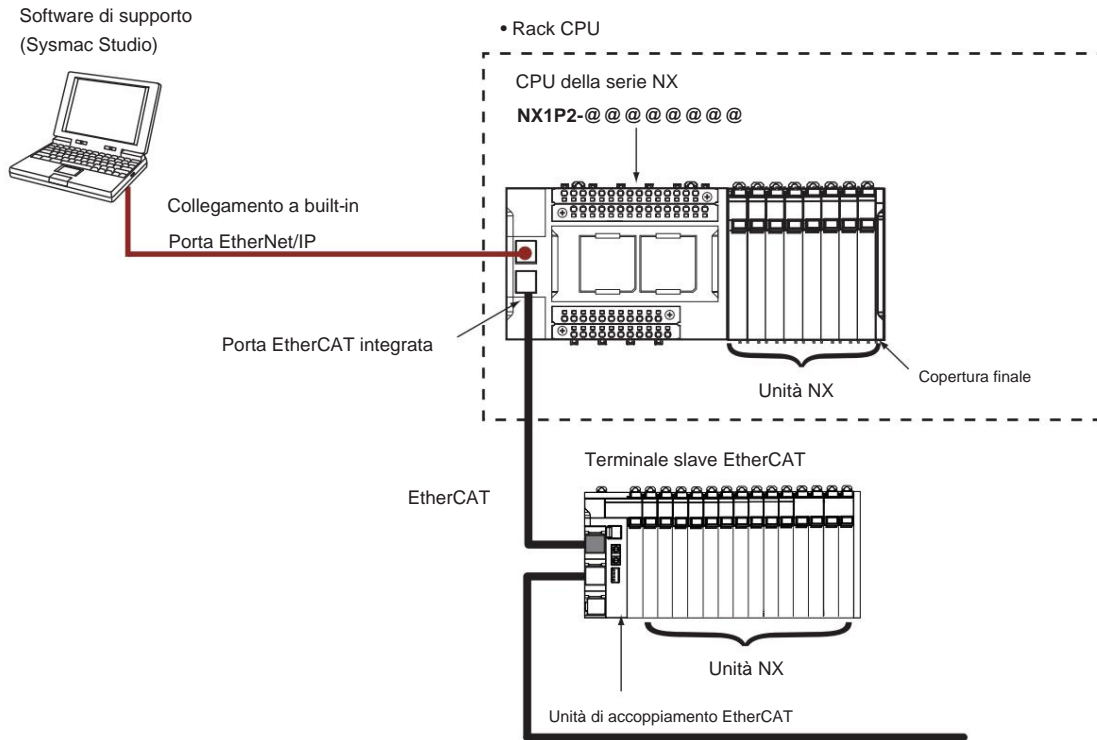

Nota: per sapere se un Modulo NX può essere collegato alla CPU, fare riferimento alle informazioni sulla versione.

Collegamento a un'unità accoppiatore EtherCAT La figura seguente mostra un esempio di configurazione del sistema quando un'unità accoppiatore EtherCAT viene utilizzata come unità accoppiatore di comunicazione.

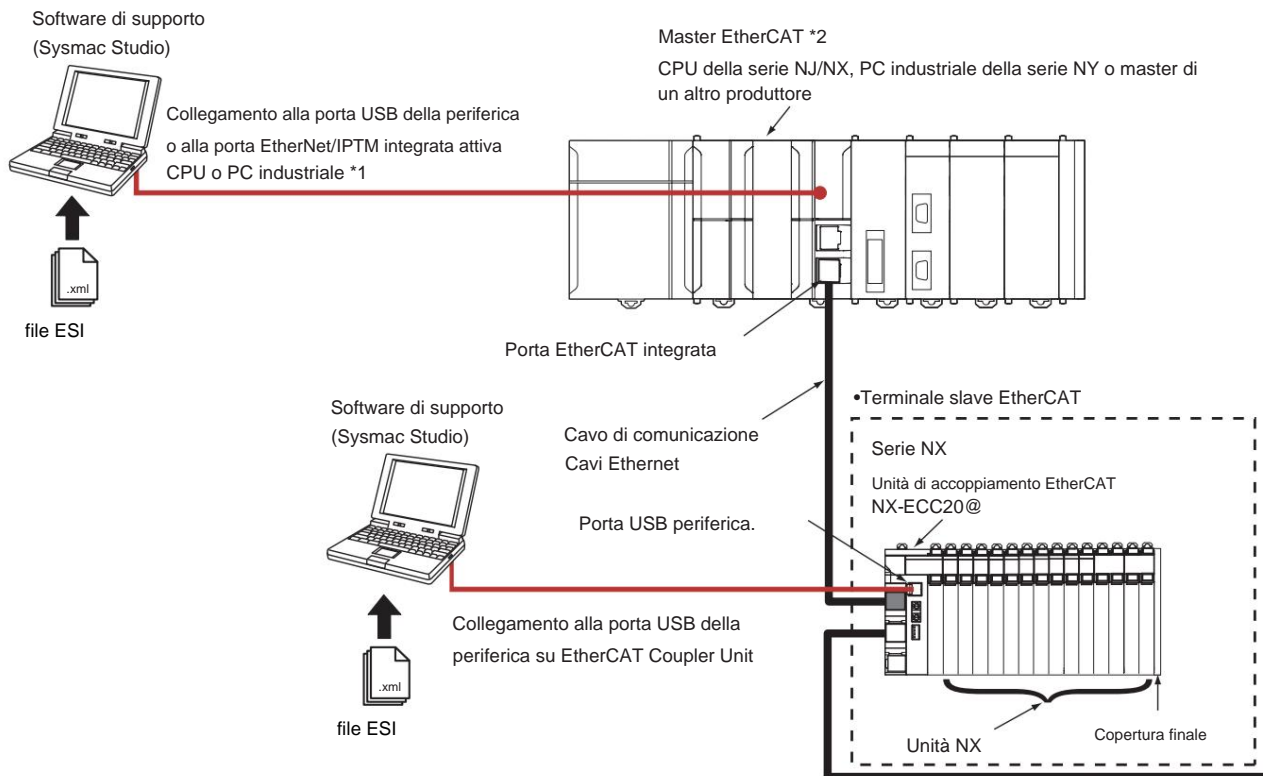

*1. Il metodo di connessione per Sysmac Studio dipende dal modello della CPU o del PC industriale.

*2. Un terminale slave EtherCAT non può essere collegato a nessuna delle unità di controllo di posizione OMRON CJ1W-NC@81/@82 anche se possono funzionare come master EtherCAT.

Nota: per sapere se un'unità NX può essere collegata all'unità accoppiatore di comunicazione, fare riferimento alle informazioni sulla versione.

Struttura del numero di modello

NX-@@@@@

(1) (2) (3) (4)

(1) Tipo di unità

No.	Specifica
---	Ingresso analogico
E	Uscita analogica

(2) Numero di punti

No.	Specifica
2	2 punti
3	4 punti
4	8 punti

(3) Intervallo di I/O

No.	Specifica
1	---
2	4 è 20 mA
6	-10 a +10 V

(4) Altre specifiche

Unità di ingresso analogico

No.	Risoluzione	Tempo di conversione	Metodo di input	Metodo di aggiornamento degli I/O	
				Aggiornamento a corsa libera *1 solo	Commutazione sincrono Aggiornamento I/ O *2 e aggiornamento Free-Run
03	1/8000	250 μ s/punto	Single-ended	si	---
04	1/8000	250 μ s/punto	Differenziale	si	---
08	1/30000	10 μ s/punto	Differenziale	---	si

*1 Aggiornamento a corsa libera

*2 Aggiornamento I/O sincrono

Unità di uscita analogica

No.	Risoluzione	Tempo di conversione	Metodo di aggiornamento degli I/O	
			Aggiornamento a corsa libera *1 solo	Commutazione sincrono Aggiornamento I/ O *2 e aggiornamento Free-Run
03	1/8000	250 μ s/punto	si	---
05	1/30000	10 μ s/punto	---	si

*1 Aggiornamento a corsa libera



*2 Aggiornamento I/O sincrono

informazioni sull'ordine



Standard applicabili

Fare riferimento al sito Web OMRON (www.ia.omron.com) o chiedere al rappresentante OMRON gli standard applicabili più recenti per ciascun modello.

Unità di ingresso analogico

Nome del prodotto	Specifica									Modello
	Numero di punti	Intervallo di input	Risoluzione di input	Valore di conversione, numero decimale (da 0 a 100%)	Completivamente precisione (25°C)	Metodo di input	Tempo di conversione	Impedenza di ingresso	Metodo di aggiornamento degli I/O	
Tipo di ingresso di tensione 	2 punti	-10 a +10 V	1/8000	-4000 a 4000	±0,2% (su vasta scala)	Ingresso single-ended Ingresso differenziale	250 μ s/ punto	1 M Ω min.	Rinfrescante a corsa libera	NX-AD2603 NX-AD2604
			1/30000	-15000 a 15000	±0,1% (su vasta scala)	Ingresso differenziale	10 μ s/ punto		Selezionabile Sincrono Aggiornamento I/ O o aggiornamento Free-Run	NX-AD2608
	4 punti		1/8000	-4000 a 4000	±0,2% (su vasta scala)	Ingresso single-ended Ingresso differenziale	250 μ s/ punto		Rinfrescante a corsa libera	NX-AD3603 NX-AD3604
			1/30000	-15000 a 15000	±0,1% (su vasta scala)	Ingresso differenziale	10 μ s/ punto		Selezionabile Sincrono Aggiornamento I/ O o aggiornamento Free-Run	NX-AD3608
	8 punti		1/8000	-4000 a 4000	±0,2% (su vasta scala)	Ingresso single-ended Ingresso differenziale	250 μ s/ punto		Rinfrescante a corsa libera	NX-AD4603 NX-AD4604
			1/30000	-15000 a 15000	±0,1% (su vasta scala)	Ingresso differenziale	10 μ s/ punto		Selezionabile Sincrono Aggiornamento I/ O o aggiornamento Free-Run	NX-AD4608
Tipo di ingresso corrente 	2 punti	4 \pm 20 mA	1/8000	Da 0 a 8000	±0,2% (su vasta scala)	Ingresso single-ended Ingresso differenziale	250 μ s/ punto	250 Ω	Rinfrescante a corsa libera	NX-AD2203 NX-AD2204
			1/30000	Da 0 a 30000	±0,1% (su vasta scala)	Ingresso differenziale	10 μ s/ punto		Selezionabile Sincrono Aggiornamento I/ O o aggiornamento Free-Run	NX-AD2208
	4 punti		1/8000	Da 0 a 8000	±0,2% (su vasta scala)	Ingresso single-ended Ingresso differenziale	250 μ s/ punto		Rinfrescante a corsa libera	NX-AD3203 NX-AD3204
			1/30000	Da 0 a 30000	±0,1% (su vasta scala)	Ingresso differenziale	10 μ s/ punto		Selezionabile Sincrono Aggiornamento I/ O o aggiornamento Free-Run	NX-AD3208
	8 punti		1/8000	Da 0 a 8000	±0,2% (su vasta scala)	Ingresso single-ended Ingresso differenziale	250 μ s/ punto		Rinfrescante a corsa libera	NX-AD4203 NX-AD4204
			1/30000	Da 0 a 30000	±0,1% (su vasta scala)	Ingresso differenziale	10 μ s/ punto		Selezionabile Sincrono Aggiornamento I/ O o aggiornamento Free-Run	NX-AD4208

Unità di uscita analogica

Nome del prodotto	Specifica							Modello
	Numero di punti	Gamma di uscita	Risoluzione	Valore di impostazione dell'uscita, numero decimale (da 0 a 100%)	Precisione totale (25°C) (su vasta scala)	Tempo di conversione	Metodo di aggiornamento degli I/O	
Tipo di uscita in tensione 	2 punti	-10 a +10 V	1/8000	-4000 a 4000	±0,3% (su vasta scala)	250 μ s/punto di aggiornamento a corsa libera		NX-DA2603
			1/30000	-15000 a 15000	±0,1% (su vasta scala)	10 μ s/punto	Sincrono selezionabile I/O rinfrescante o gratuito Esegui rinfrescante	NX-DA2605
	4 punti		1/8000	-4000 a 4000	±0,3% (su vasta scala)	250 μ s/punto di aggiornamento a corsa libera		NX-DA3603
			1/30000	-15000 a 15000	±0,1% (su vasta scala)	10 μ s/punto	Sincrono selezionabile I/O rinfrescante o gratuito Esegui rinfrescante	NX-DA3605
Tipo di uscita corrente 	2 punti	4 è 20 mA	1/8000	Da 0 a 8000	±0,3% (su vasta scala)	250 μ s/punto di aggiornamento a corsa libera		NX-DA2203
			1/30000	Da 0 a 30000	±0,1% (su vasta scala)	10 μ s/punto	Sincrono selezionabile I/O rinfrescante o gratuito Esegui rinfrescante	NX-DA2205
	4 punti		1/8000	Da 0 a 8000	±0,3% (su vasta scala)	250 μ s/punto di aggiornamento a corsa libera		NX-DA3203
			1/30000	Da 0 a 30000	±0,1% (su vasta scala)	10 μ s/punto	Sincrono selezionabile I/O rinfrescante o gratuito Esegui rinfrescante	NX-DA3205

Prodotti opzionali

Nome del prodotto	Specifica				Modello
Pin di codifica unità/morsettiera	Per 10 unità (Morsettiera: 30 pin, Unità: 30 pin)				NX-AUX02
Nome del prodotto	Specifica				Modello
	N. di terminali	Indicazioni del numero di terminale	Segno del terminale di terra	Capacità di corrente del terminale	
Morsettiera	8	A/B	Nessuno	10 A	NX-TBA082
	12				NX-TBA122
	16				NX-TBA162

Accessori

Non incluso.

Specifiche generali

Elemento		Specifica
Allegato		Montato in un pannello
Metodo di messa a terra		Terra a 100 Ω o meno
Ambiente operativo	Temperatura ambiente di esercizio	Da 0 a 55°C
	Umidità ambiente di esercizio	Dal 10% al 95% (senza condensa o glassa)
	Atmosfera	Deve essere esente da gas corrosivi.
	Temperatura ambiente di conservazione	Da \bar{y} 25 a 70°C (senza condensa o formazione di ghiaccio)
	Altitudine	2.000 m max.
	Grado di inquinamento	2 o meno: Conforme a IEC 61010-2-201.
	Immunità al rumore	2 kV sulla linea di alimentazione (conforme a IEC61000-4-4.)
	Categoria di sovratensione	Categoria II: Conforme a IEC 61010-2-201.
	Livello di immunità EMC	Zona B
	Resistenza alle vibrazioni	Conforme a IEC 60068-2-6. Da 5 a 8,4 Hz con ampiezza di 3,5 mm, da 8,4 a 150 Hz, accelerazione di 9,8 m/s ² , 100 min ciascuno nelle direzioni X, Y e Z (10 sweep di 10 min ciascuno = 100 min in totale)
Resistenza agli urti	IConforme a IEC 60068-2-27. 147 m/s ² , 3 volte ciascuna nelle direzioni X, Y e Z	
Standard applicabili	* cULus: Listed (UL508), ANSI/ISA 12.12.01, EU: EN 61131-2, C-Tick o RCM, KC Registration, NK, LR	

* Fare riferimento al sito Web OMRON (www.ia.omron.com) o chiedere al rappresentante OMRON gli standard applicabili più recenti per ciascun modello.

Specifiche dell'unità di ingresso analogico

Modulo di ingresso analogico (tipo di ingresso in tensione) 2 punti NX-AD2603

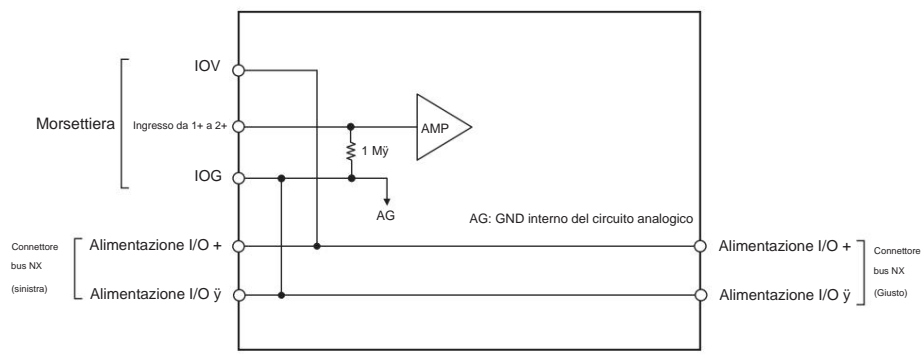
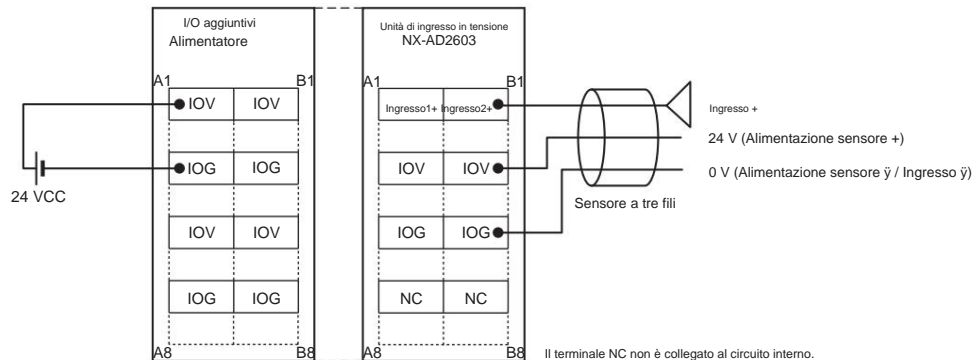
Nome dell'unità	Modulo di ingresso analogico (tipo di ingresso in tensione)	Modello	NX-AD2603				
Numero di punti	2 punti	Morsetti di collegamento esterni	Morsettiera a bloccaggio senza viti (8 terminali)				
Metodo di aggiornamento I/O	Aggiornamento a esecuzione libera						
Indicatore	Indicatore TS 	Metodo di input	Ingresso single-ended				
		Intervallo di input	-10 a +10 V				
		Intervallo di conversione in ingresso	da -5 a 105% (fondo scala)				
		Voto massimo assoluto	±15 V				
		Impedenza di ingresso	1 M Ω min.				
		Risoluzione	1/8000 (fondo scala)				
		Precisione complessiva	<table border="1"> <tr> <td>25°C</td> <td>±0,2% (fondo scala)</td> </tr> <tr> <td>Da 0 a 55°C</td> <td>±0,4% (fondo scala)</td> </tr> </table>	25°C	±0,2% (fondo scala)	Da 0 a 55°C	±0,4% (fondo scala)
		25°C	±0,2% (fondo scala)				
Da 0 a 55°C	±0,4% (fondo scala)						
Tempo di conversione	250 μ s/punto						
Dimensioni	12 (L) x 100 (A) x 71 (P)	Metodo di isolamento	Tra l'ingresso e il bus NX: Potenza = Trasformatore, Segnale = Isolatore digitale (nessun isolamento tra gli ingressi)				
Resistenza di isolamento	20 M Ω min. tra circuiti isolati (a 100 VDC)	Rigidità dielettrica	510 VAC tra circuiti isolati per 1 minuto con una corrente di dispersione di 5 mA max.				
Metodo di alimentazione I/O	Alimentazione dal bus NX	Capacità di corrente del terminale di alimentazione I/O	IOV: 0,1 A/terminale max., IOG: 0,1 A/terminale max.				
Consumo energetico dell'unità NX	<ul style="list-style-type: none"> Collegato a una CPU o a un'unità di controllo della comunicazione 1,35 W max. Collegato a un'unità accoppiatore di comunicazione 1,05 W max. 	Consumo di corrente I/O	Nessun consumo				
Il peso	70 g max.						
Disposizione del circuito							
Orientamento e restrizioni per l'installazione	Orientamento per l'installazione: <ul style="list-style-type: none"> Collegato a una CPU o a un'unità di controllo della comunicazione: possibile in installazione verticale. Collegato a un'unità accoppiatore di comunicazione: possibile in 6 orientamenti. Restrizioni: Nessuna restrizione						
Schema di collegamento del terminale	 <p>Il terminale NC non è collegato al circuito interno.</p>						
Rilevamento della disconnessione dell'ingresso	Non supportato.						

Modulo di ingresso analogico (tipo di ingresso in tensione) 2 punti NX-AD2604

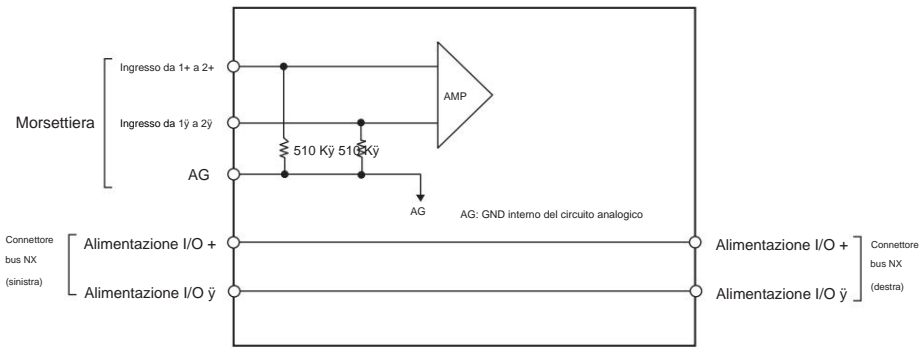
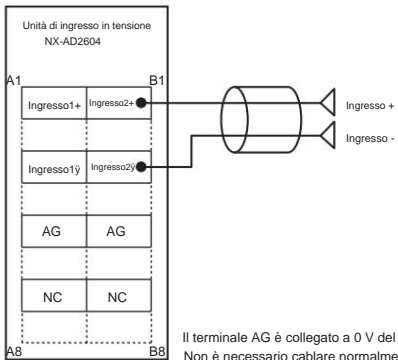
Nome dell'unità	Modulo di ingresso analogico (tipo di ingresso in tensione)	Modello	NX-AD2604	
Numero di punti	2 punti	Morsetti di collegamento esterni	Morsettiera a bloccaggio senza viti (8 terminali)	
Metodo di aggiornamento I/O	Aggiornamento a esecuzione libera			
Indicatore	Indicatore TS 	Metodo di input	Ingresso differenziale	
		Intervallo di input	-10 a +10 V	
		Intervallo di conversione in ingresso	da -5 a 105% (fondo scala)	
		Voto massimo assoluto	±15 V	
		Impedenza di ingresso	1 M Ω min.	
		Risoluzione	1/8000 (fondo scala)	
		Precisione complessiva	25°C	±0,2% (fondo scala)
			Da 0 a 55°C	±0,4% (fondo scala)
Tempo di conversione	250 μ s/punto			
Dimensioni	12 (L) x 100 (A) x 71 (P)	Metodo di isolamento	Tra l'ingresso e il bus NX: Potenza = Trasformatore, Segnale = Isolatore digitale (nessun isolamento tra gli ingressi)	
Resistenza di isolamento	20 M Ω min. tra circuiti isolati (a 100 VDC)	Rigidità dielettrica	510 VAC tra circuiti isolati per 1 minuto con una corrente di dispersione di 5 mA max.	
Metodo di alimentazione I/O	Nessuna fornitura	Capacità di corrente del terminale di alimentazione I/O	Senza terminali di alimentazione I/O	
Consumo energetico dell'unità NX	<ul style="list-style-type: none"> Collegato a una CPU o a un'unità di controllo della comunicazione 1,35 W max. Collegato a un'unità accoppiatore di comunicazione 1,05 W max. 	Consumo di corrente I/O	Nessun consumo	
Il peso	70 g max.			
Disposizione del circuito				
Orientamento e restrizioni per l'installazione	Orientamento per l'installazione: <ul style="list-style-type: none"> Collegato a una CPU o a un'unità di controllo della comunicazione: possibile in installazione verticale. Collegato a un'unità accoppiatore di comunicazione: possibile in 6 orientamenti. Restrizioni: Nessuna restrizione			
Schema di collegamento del terminale	 <p>Il terminale AG è collegato a 0 V del circuito analogico all'interno del Modulo. Non è necessario cablare normalmente il terminale AG.</p>			
Rilevamento della disconnessione dell'ingresso	Non supportato.			

Modulo di ingresso analogico (tipo di ingresso in tensione) 2 punti NX-AD2608

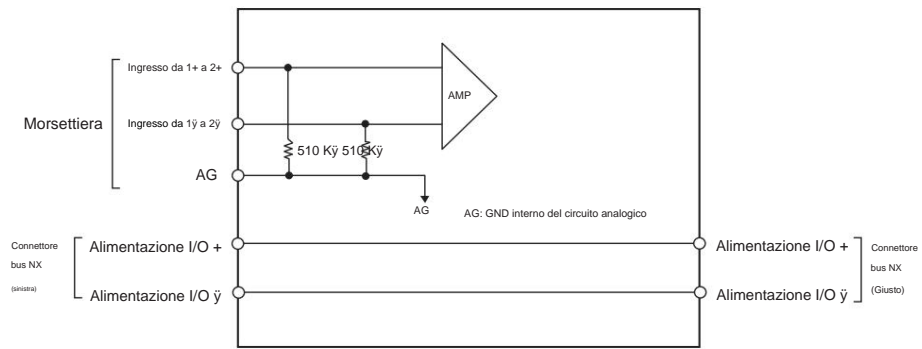
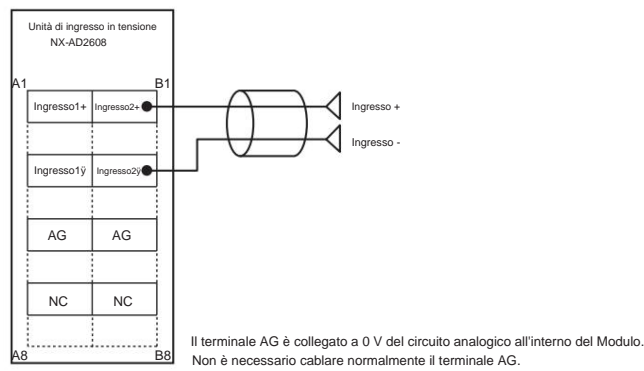
Nome dell'unità	Modulo di ingresso analogico (tipo di ingresso in tensione)	Modello	NX-AD2608				
Numero di punti	2 punti	Morsetti di collegamento esterni	Morsettiera a bloccaggio senza viti (8 terminali)				
Metodo di aggiornamento I/O Selezionabile Aggiornamento I/O sincrono o aggiornamento Free-Run							
Indicatore	Indicatore TS 	Metodo di input	Ingresso differenziale				
		Intervallo di input	-10 a +10 V				
		Intervallo di conversione in ingresso	da -5 a 105% (fondo scala)				
		Voto massimo assoluto	±15 V				
		Impedenza di ingresso	1 M Ω min.				
		Risoluzione	1/30000 (fondo scala)				
		Precisione complessiva	<table border="1"> <tr> <td>25°C</td> <td>±0,1% (fondo scala)</td> </tr> <tr> <td>Da 0 a 55°C</td> <td>±0,2% (fondo scala)</td> </tr> </table>	25°C	±0,1% (fondo scala)	Da 0 a 55°C	±0,2% (fondo scala)
		25°C	±0,1% (fondo scala)				
Da 0 a 55°C	±0,2% (fondo scala)						
Tempo di conversione	10 μ s/punto						
Dimensioni	12 (L) x 100 (A) x 71 (P)	Metodo di isolamento	Tra l'ingresso e il bus NX: Potenza = Trasformatore, Segnale = Isolatore digitale (nessun isolamento tra gli ingressi)				
Resistenza di isolamento	20 M Ω min. tra circuiti isolati (a 100 VDC)	Rigidità dielettrica	510 VAC tra circuiti isolati per 1 minuto con una corrente di dispersione di 5 mA max.				
Metodo di alimentazione I/O	Nessuna fornitura	Capacità di corrente del terminale di alimentazione I/O	Senza terminali di alimentazione I/O				
Consumo energetico dell'unità NX	<ul style="list-style-type: none"> Collegato a una CPU o a un'unità di controllo della comunicazione 1,35 W max. Collegato a un'unità accoppiatore di comunicazione 1,05 W max. 	Consumo di corrente I/O	Nessun consumo				
Il peso	70 g max.						
Disposizione del circuito							
Orientamento e restrizioni per l'installazione	Orientamento per l'installazione: <ul style="list-style-type: none"> Collegato a una CPU o a un'unità di controllo della comunicazione: possibile in installazione verticale. Collegato a un'unità accoppiatore di comunicazione: possibile in 6 orientamenti. Restrizioni: Nessuna restrizione						
Schema di collegamento del terminale							
Rilevamento della disconnessione dell'ingresso	Non supportato.						

Modulo di ingresso analogico (tipo di ingresso in tensione) 4 punti NX-AD3603

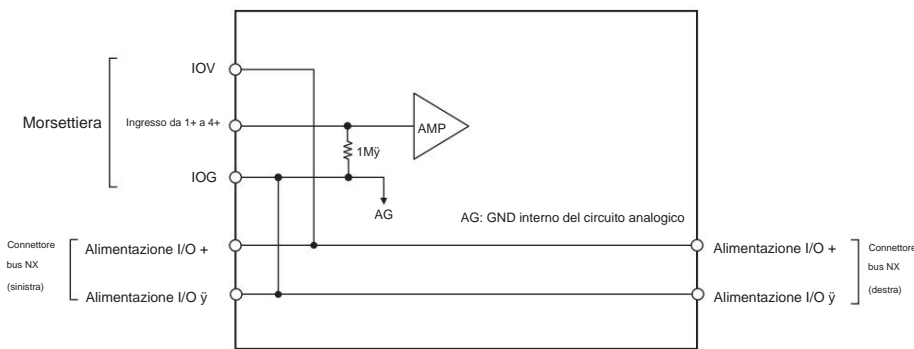
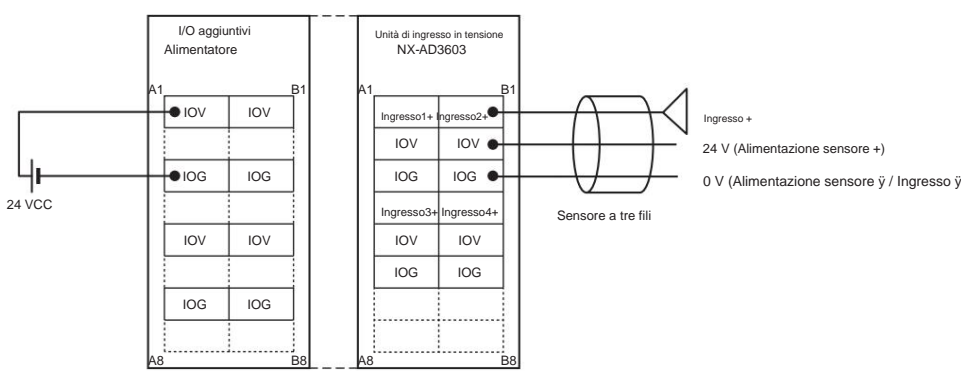
Nome dell'unità	Modulo di ingresso analogico (tipo di ingresso in tensione)	Modello	NX-AD3603	
Numero di punti	4 punti	Morsetti di collegamento esterni	Morsettiera a bloccaggio senza viti (12 terminali)	
Metodo di aggiornamento I/O	Aggiornamento a esecuzione libera			
Indicatore	<p>Indicatore TS</p> 	Metodo di input	Ingresso single-ended	
		Intervallo di input	-10 a +10 V	
		Intervallo di conversione in ingresso	da -5 a 105% (fondo scala)	
		Voto massimo assoluto	±15 V	
		Impedenza di ingresso	1 M Ω min.	
		Risoluzione	1/8000 (fondo scala)	
		Precisione complessiva	25°C	±0,2% (fondo scala)
			Da 0 a 55°C	±0,4% (fondo scala)
Tempo di conversione	250 μ s/punto			
Dimensioni	12 (L) x 100 (A) x 71 (P)	Metodo di isolamento	Tra l'ingresso e il bus NX: Potenza = Trasformatore, Segnale = Isolatore digitale (nessun isolamento tra gli ingressi)	
Resistenza di isolamento	20 M Ω min. tra circuiti isolati (a 100 VDC)	Rigidità dielettrica	510 VAC tra circuiti isolati per 1 minuto con una corrente di dispersione di 5 mA max.	
Metodo di alimentazione I/O	Alimentazione dal bus NX	Capacità di corrente del terminale di alimentazione I/O	IOV: 0,1 A/terminale max., IOG: 0,1 A/terminale max.	
Consumo energetico dell'unità NX	<ul style="list-style-type: none"> Collegato a una CPU o a un'unità di controllo della comunicazione 1,35 W max. Collegato a un'unità accoppiatore di comunicazione 1,10 W max. 	Consumo di corrente I/O	Nessun consumo	
Il peso	70 g max.			
Disposizione del circuito				
Orientamento e restrizioni per l'installazione	<p>Orientamento per l'installazione:</p> <ul style="list-style-type: none"> Collegato a una CPU o a un'unità di controllo della comunicazione: possibile in installazione verticale. Collegato a un'unità accoppiatore di comunicazione: possibile in 6 orientamenti. <p>Restrizioni: Nessuna restrizione</p>			
Schema di collegamento del terminale				
Rilevamento della disconnessione dell'ingresso	Non supportato.			

Modulo di ingresso analogico (tipo di ingresso in tensione) 4 punti NX-AD3604

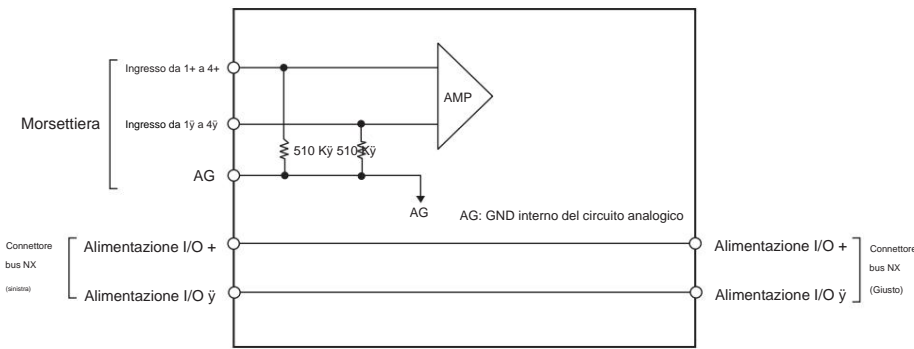
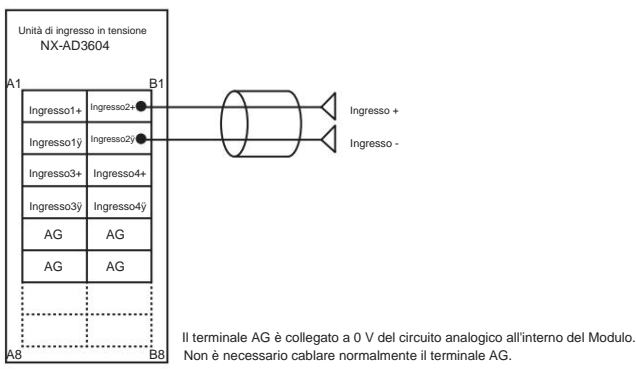
Nome dell'unità	Modulo di ingresso analogico (tipo di ingresso in tensione)	Modello	NX-AD3604				
Numero di punti	4 punti	Morsetti di collegamento esterni	Morsettiera a bloccaggio senza viti (12 terminali)				
Metodo di aggiornamento I/O	Aggiornamento a esecuzione libera						
Indicatore	Indicatore TS 	Metodo di input	Ingresso differenziale				
		Intervallo di input	-10 a +10 V				
		Intervallo di conversione in ingresso	da -5 a 105% (fondo scala)				
		Voto massimo assoluto	±15 V				
		Impedenza di ingresso	1 M Ω min.				
		Risoluzione	1/8000 (fondo scala)				
		Precisione complessiva	<table border="1"> <tr> <td>25°C</td> <td>±0,2% (fondo scala)</td> </tr> <tr> <td>Da 0 a 55°C</td> <td>±0,4% (fondo scala)</td> </tr> </table>	25°C	±0,2% (fondo scala)	Da 0 a 55°C	±0,4% (fondo scala)
		25°C	±0,2% (fondo scala)				
Da 0 a 55°C	±0,4% (fondo scala)						
Tempo di conversione	250 μ s/punto						
Dimensioni	12 (L) x 100 (A) x 71 (P)	Metodo di isolamento	Tra l'ingresso e il bus NX: Potenza = Trasformatore, Segnale = Isolatore digitale (nessun isolamento tra gli ingressi)				
Resistenza di isolamento	20 M Ω min. tra circuiti isolati (a 100 VDC)	Rigidità dielettrica	510 VAC tra circuiti isolati per 1 minuto con una corrente di dispersione di 5 mA max.				
Metodo di alimentazione I/O	Nessuna fornitura	Capacità di corrente del terminale di alimentazione I/O	Senza terminali di alimentazione I/O				
Consumo energetico dell'unità NX	<ul style="list-style-type: none"> • Collegato a una CPU o a un'unità di controllo della comunicazione 1,35 W max. • Collegato a un'unità accoppiatore di comunicazione 1,10 W max. 	Consumo di corrente I/O	Nessun consumo				
Il peso	70 g max.						
Disposizione del circuito							
Orientamento e restrizioni per l'installazione	Orientamento per l'installazione: <ul style="list-style-type: none"> • Collegato a una CPU o a un'unità di controllo della comunicazione: possibile in installazione verticale. • Collegato a un'unità accoppiatore di comunicazione: possibile in 6 orientamenti. Restrizioni: Nessuna restrizione						
Schema di collegamento del terminale							
Rilevamento della disconnessione dell'ingresso	Non supportato.						

Modulo di ingresso analogico (tipo di ingresso in tensione) 4 punti NX-AD3608

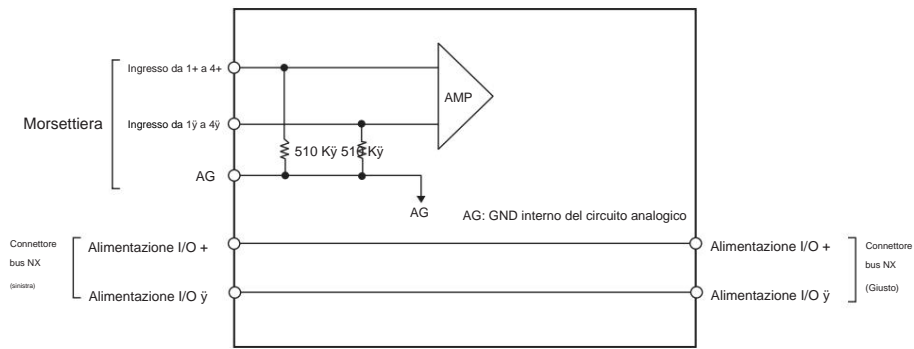
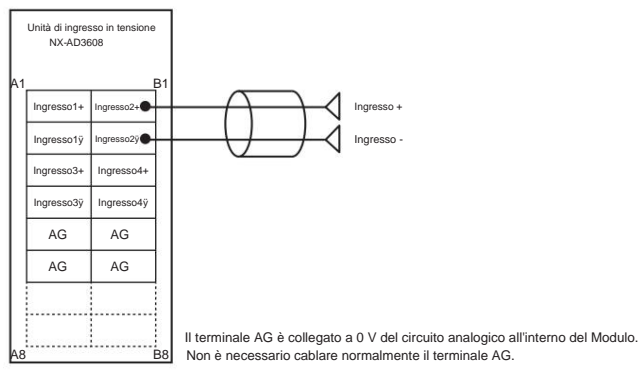
Nome dell'unità	Modulo di ingresso analogico (tipo di ingresso in tensione)	Modello	NX-AD3608
Numero di punti	4 punti	Morsetti di collegamento esterni	Morsettiera a bloccaggio senza viti (12 terminali)
Metodo di aggiornamento I/O Selezionabile Aggiornamento I/O sincrono o aggiornamento Free-Run			
Indicatore	<p>Indicatore TS</p> 	Metodo di input	Ingresso differenziale
		Intervallo di input	-10 a +10 V
		Intervallo di conversione in ingresso	da -5 a 105% (fondo scala)
		Voto massimo assoluto	±15 V
		Impedenza di ingresso	1 M Ω min.
		Risoluzione	1/30000 (fondo scala)
		Precisione complessiva	25°C: ±0,1% (fondo scala) Da 0 a 55°C: ±0,2% (fondo scala)
		Tempo di conversione	10 μ s/punto
Dimensioni	12 (L) x 100 (A) x 71 (P)	Metodo di isolamento	Tra l'ingresso e il bus NX: Potenza = Trasformatore, Segnale = Isolatore digitale (nessun isolamento tra gli ingressi)
Resistenza di isolamento	20 M Ω min. tra circuiti isolati (a 100 VDC)	Rigidità dielettrica	510 VAC tra circuiti isolati per 1 minuto con una corrente di dispersione di 5 mA max.
Metodo di alimentazione I/O	Nessuna fornitura	Capacità di corrente del terminale di alimentazione I/O	Senza terminali di alimentazione I/O
Consumo energetico dell'unità NX	<ul style="list-style-type: none"> Collegato a una CPU o a un'unità di controllo della comunicazione: 1,45 W max. Collegato a un'unità accoppiatore di comunicazione: 1,10 W max. 	Consumo di corrente I/O	Nessun consumo
Il peso	70 g max.		
Disposizione del circuito			
Orientamento e restrizioni per l'installazione	<p>Orientamento per l'installazione:</p> <ul style="list-style-type: none"> Collegato a una CPU o a un'unità di controllo della comunicazione: possibile in installazione verticale. Collegato a un'unità accoppiatore di comunicazione: possibile in 6 orientamenti. <p>Restrizioni: Nessuna restrizione</p>		
Schema di collegamento del terminale	 <p>Il terminale AG è collegato a 0 V del circuito analogico all'interno del Modulo. Non è necessario cablare normalmente il terminale AG.</p>		
Rilevamento della disconnessione dell'ingresso	Non supportato.		

Modulo di ingresso analogico (tipo di ingresso in tensione) 8 punti NX-AD4603

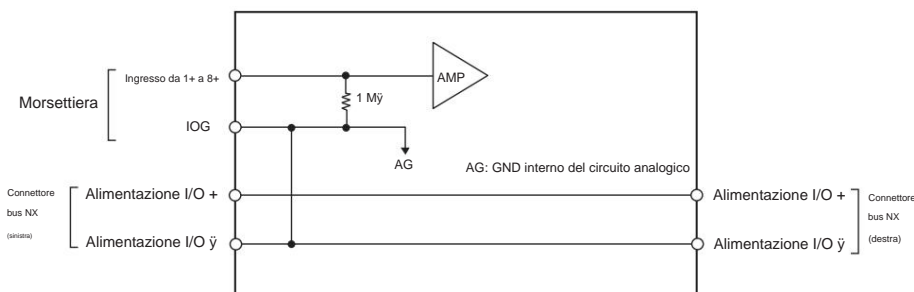
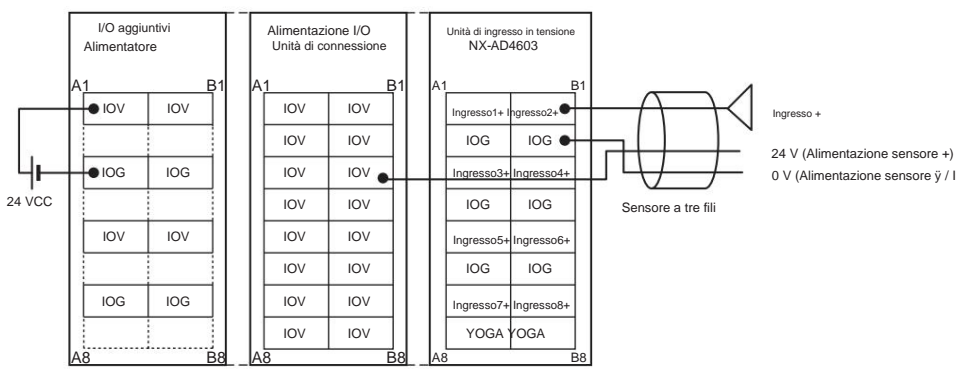
Nome dell'unità	Modulo di ingresso analogico (tipo di ingresso in tensione)	Modello	NX-AD4603				
Numero di punti	8 punti	Morsetti di collegamento esterni	Morsettiera a bloccaggio senza viti (16 terminali)				
Metodo di aggiornamento I/O	Aggiornamento a esecuzione libera						
Indicatore	<p>Indicatore TS</p> 	Metodo di input	Ingresso single-ended				
		Intervallo di input	-10 a +10 V				
		Intervallo di conversione in ingresso	da -5 a 105% (fondo scala)				
		Voto massimo assoluto	±15 V				
		Impedenza di ingresso	1 M Ω min.				
		Risoluzione	1/8000 (fondo scala)				
		Precisione complessiva	<table border="1"> <tr> <td>25°C</td> <td>±0,2% (fondo scala)</td> </tr> <tr> <td>Da 0 a 55°C</td> <td>±0,4% (fondo scala)</td> </tr> </table>	25°C	±0,2% (fondo scala)	Da 0 a 55°C	±0,4% (fondo scala)
		25°C	±0,2% (fondo scala)				
Da 0 a 55°C	±0,4% (fondo scala)						
Tempo di conversione	250 μ s/punto						
Dimensioni	12 (L) x 100 (A) x 71 (P)	Metodo di isolamento	Tra l'ingresso e il bus NX: Potenza = Trasformatore, Segnale = Isolatore digitale (nessun isolamento tra gli ingressi)				
Resistenza di isolamento	20 M Ω min. tra circuiti isolati (a 100 VDC)	Rigidità dielettrica	510 VAC tra circuiti isolati per 1 minuto con una corrente di dispersione di 5 mA max.				
Metodo di alimentazione I/O	Alimentazione dal bus NX	Capacità di corrente del terminale di alimentazione I/O	I/O: 0,1 A/terminale max.				
Consumo energetico dell'unità NX	<ul style="list-style-type: none"> Collegato a una CPU o a un'unità di controllo della comunicazione 1,45 W max. Collegato a un'unità accoppiatore di comunicazione 1,15 W max. 	Consumo di corrente I/O	Nessun consumo				
Il peso	70 g max.						
Disposizione del circuito							
Orientamento e restrizioni per l'installazione	<p>Orientamento per l'installazione:</p> <ul style="list-style-type: none"> Collegato a una CPU o a un'unità di controllo della comunicazione: possibile in installazione verticale. Collegato a un'unità accoppiatore di comunicazione: possibile in 6 orientamenti. <p>Restrizioni: Nessuna restrizione</p>						
Schema di collegamento del terminale							
Rilevamento della disconnessione dell'ingresso	Non supportato.						

Modulo di ingresso analogico (tipo di ingresso in tensione) 8 punti NX-AD4604

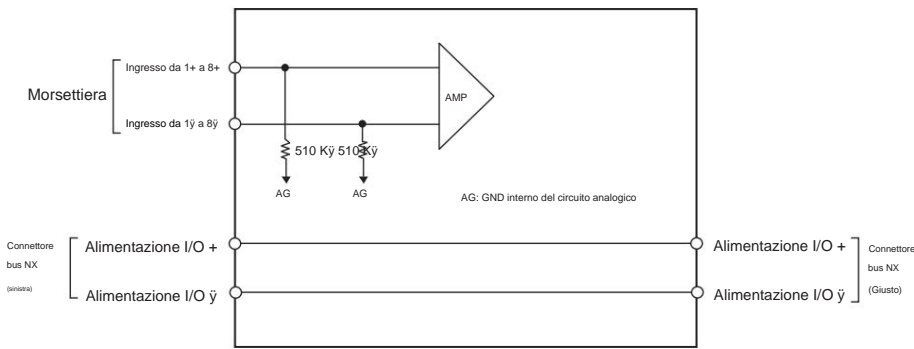
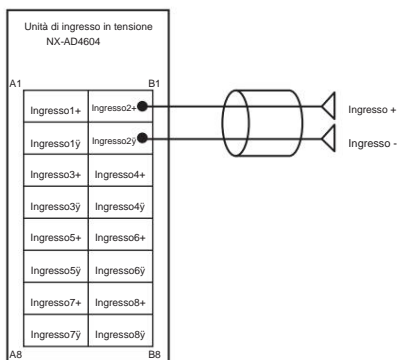
Nome dell'unità	Modulo di ingresso analogico (tipo di ingresso in tensione)	Modello	NX-AD4604	
Numero di punti	8 punti	Morsetti di collegamento esterni	Morsettiera a bloccaggio senza viti (16 terminali)	
Metodo di aggiornamento I/O	Aggiornamento a esecuzione libera			
Indicatore	<p>Indicatore TS</p> 	Metodo di input	Ingresso differenziale	
		Intervallo di input	-10 a +10 V	
		Intervallo di conversione in ingresso	da -5 a 105% (fondo scala)	
		Voto massimo assoluto	±15 V	
		Impedenza di ingresso	1 M Ω min.	
		Risoluzione	1/8000 (fondo scala)	
		Precisione complessiva	25°C	±0,2% (fondo scala)
			Da 0 a 55°C	±0,4% (fondo scala)
Tempo di conversione	250 μ s/punto			
Dimensioni	12 (L) x 100 (A) x 71 (P)	Metodo di isolamento	Tra l'ingresso e il bus NX: Potenza = Trasformatore, Segnale = Isolatore digitale (nessun isolamento tra gli ingressi)	
Resistenza di isolamento	20 M Ω min. tra circuiti isolati (a 100 VDC)	Rigidità dielettrica	510 VAC tra circuiti isolati per 1 minuto con una corrente di dispersione di 5 mA max.	
Metodo di alimentazione I/O	Nessuna fornitura	Capacità di corrente del terminale di alimentazione I/O	Senza terminali di alimentazione I/O	
Consumo energetico dell'unità NX	<ul style="list-style-type: none"> Collegato a una CPU o a un'unità di controllo della comunicazione 1,45 W max. Collegato a un'unità accoppiatore di comunicazione 1,15 W max. 	Consumo di corrente I/O	Nessun consumo	
Il peso	70 g max.			
Disposizione del circuito				
Orientamento e restrizioni per l'installazione	<p>Orientamento per l'installazione:</p> <ul style="list-style-type: none"> Collegato a una CPU o a un'unità di controllo della comunicazione: possibile in installazione verticale. Collegato a un'unità accoppiatore di comunicazione: possibile in 6 orientamenti. <p>Restrizioni: Nessuna restrizione</p>			
Schema di collegamento del terminale				
Rilevamento della disconnessione dell'ingresso	Non supportato.			

Modulo di ingresso analogico (tipo di ingresso in tensione) 8 punti NX-AD4608

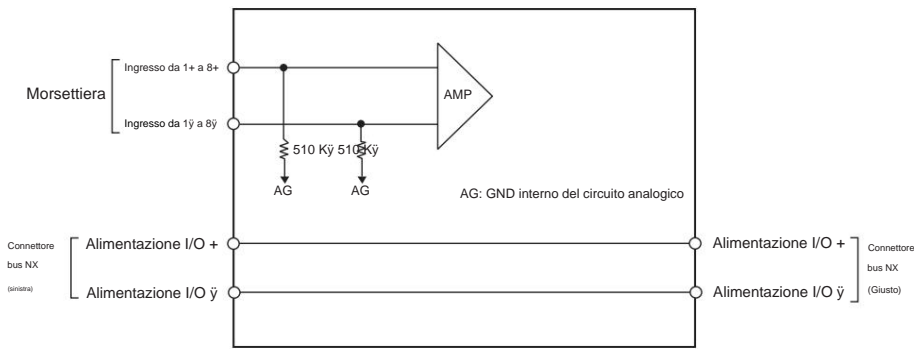
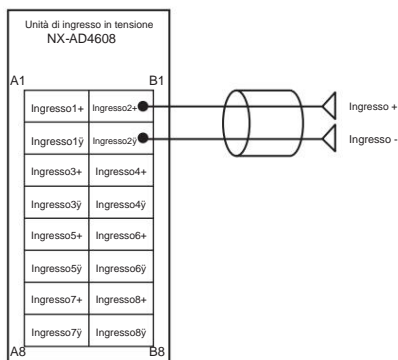
Nome dell'unità	Modulo di ingresso analogico (tipo di ingresso in tensione)	Modello	NX-AD4608				
Numero di punti	8 punti	Morsetti di collegamento esterni	Morsettiera a bloccaggio senza viti (16 terminali)				
Metodo di aggiornamento I/O Selezionabile Aggiornamento I/O sincrono o aggiornamento Free-Run							
Indicatore	Indicatore TS 	Metodo di input	Ingresso differenziale				
		Intervallo di input	-10 a +10 V				
		Intervallo di conversione in ingresso	da -5 a 105% (fondo scala)				
		Voto massimo assoluto	±15 V				
		Impedenza di ingresso	1 M Ω min.				
		Risoluzione	1/30000 (fondo scala)				
		Precisione complessiva	<table border="1"> <tr> <td>25°C</td> <td>±0,1% (fondo scala)</td> </tr> <tr> <td>Da 0 a 55°C</td> <td>±0,2% (fondo scala)</td> </tr> </table>	25°C	±0,1% (fondo scala)	Da 0 a 55°C	±0,2% (fondo scala)
		25°C	±0,1% (fondo scala)				
Da 0 a 55°C	±0,2% (fondo scala)						
Tempo di conversione	10 μ s/punto						
Dimensioni	12 (L) x 100 (A) x 71 (P)	Metodo di isolamento	Tra l'ingresso e il bus NX: Potenza = Trasformatore, Segnale = Isolatore digitale (nessun isolamento tra gli ingressi)				
Resistenza di isolamento	20 M Ω min. tra circuiti isolati (a 100 VDC)	Rigidità dielettrica	510 VAC tra circuiti isolati per 1 minuto con una corrente di dispersione di 5 mA max.				
Metodo di alimentazione I/O	Nessuna fornitura	Capacità di corrente del terminale di alimentazione I/O	Senza terminali di alimentazione I/O				
Consumo energetico dell'unità NX	<ul style="list-style-type: none"> Collegato a una CPU o a un'unità di controllo della comunicazione 1,45 W max. Collegato a un'unità accoppiatore di comunicazione 1,15 W max. 	Consumo di corrente I/O	Nessun consumo				
Il peso	70 g max.						
Disposizione del circuito							
Orientamento e restrizioni per l'installazione	Orientamento per l'installazione: <ul style="list-style-type: none"> Collegato a una CPU o a un'unità di controllo della comunicazione: possibile in installazione verticale. Collegato a un'unità accoppiatore di comunicazione: possibile in 6 orientamenti. Restrizioni: Nessuna restrizione						
Schema di collegamento del terminale							
Rilevamento della disconnessione dell'ingresso	Non supportato.						

Modulo di ingresso analogico (tipo di ingresso di corrente) 2 punti NX-AD2203

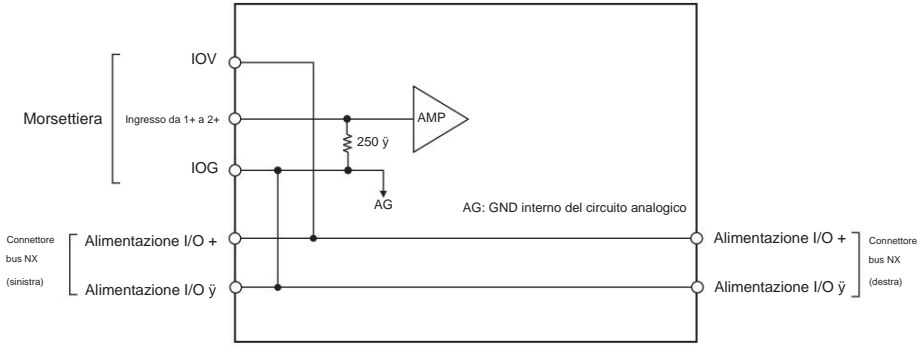
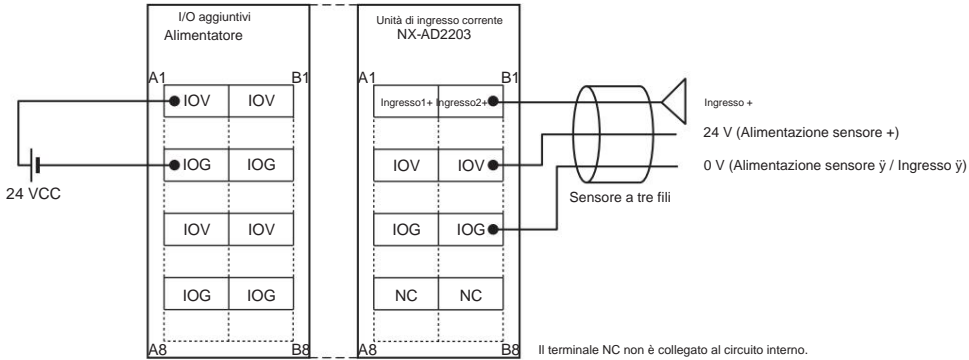
Nome dell'unità	Modulo di ingresso analogico (tipo di ingresso di corrente)	Modello	NX-AD2203				
Numero di punti	2 punti	Morsetti di collegamento esterni	Morsettiera a bloccaggio senza viti (8 terminali)				
Metodo di aggiornamento I/O	Aggiornamento a esecuzione libera						
Indicatore	Indicatore TS 	Metodo di input	Ingresso single-ended				
		Intervallo di input	4 è 20 mA				
		Intervallo di conversione in ingresso	da -5 a 105% (fondo scala)				
		Voto massimo assoluto	±30mA				
		Impedenza di ingresso	250 \bar{y}				
		Risoluzione	1/8000 (fondo scala)				
		Precisione complessiva	<table border="1"> <tr> <td>25°C</td> <td>±0,2% (fondo scala)</td> </tr> <tr> <td>Da 0 a 55°C</td> <td>±0,4% (fondo scala)</td> </tr> </table>	25°C	±0,2% (fondo scala)	Da 0 a 55°C	±0,4% (fondo scala)
		25°C	±0,2% (fondo scala)				
Da 0 a 55°C	±0,4% (fondo scala)						
Tempo di conversione	250 \bar{y} s/punto						
Dimensioni	12 (L) x 100 (A) x 71 (P)	Metodo di isolamento	Tra l'ingresso e il bus NX: Potenza = Trasformatore, Segnale = Isolatore digitale (nessun isolamento tra gli ingressi)				
Resistenza di isolamento	20 M \bar{y} min. tra circuiti isolati (a 100 VDC)	Rigidità dielettrica	510 VAC tra circuiti isolati per 1 minuto con una corrente di dispersione di 5 mA max.				
Metodo di alimentazione I/O	Alimentazione dal bus NX	Capacità di corrente del terminale di alimentazione I/O	IOV: 0,1 A/morsetto max., IOG: 0,1 A/morsetto max.				
Consumo energetico dell'unità NX	<ul style="list-style-type: none"> Collegato a una CPU o a un'unità di controllo della comunicazione 1,25 W max. Collegato a un'unità accoppiatore di comunicazione 0,90 W max. 	Consumo di corrente I/O	Nessun consumo				
Il peso	70 g max.						
Disposizione del circuito							
Orientamento e restrizioni per l'installazione	Orientamento per l'installazione: <ul style="list-style-type: none"> Collegato a una CPU o a un'unità di controllo della comunicazione: possibile in installazione verticale. Collegato a un'unità accoppiatore di comunicazione: possibile in 6 orientamenti. Restrizioni: Nessuna restrizione						
Schema di collegamento del terminale	 <p>Il terminale NC non è collegato al circuito interno.</p>						
Rilevamento della disconnessione dell'ingresso	Supportato.						

Modulo di ingresso analogico (tipo di ingresso di corrente) 2 punti NX-AD2204

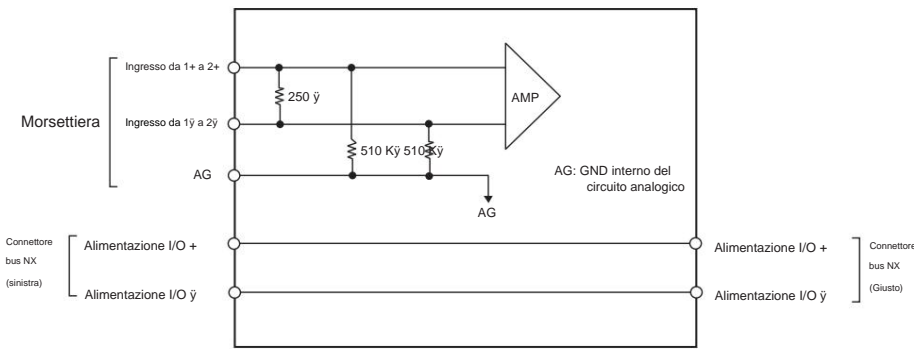
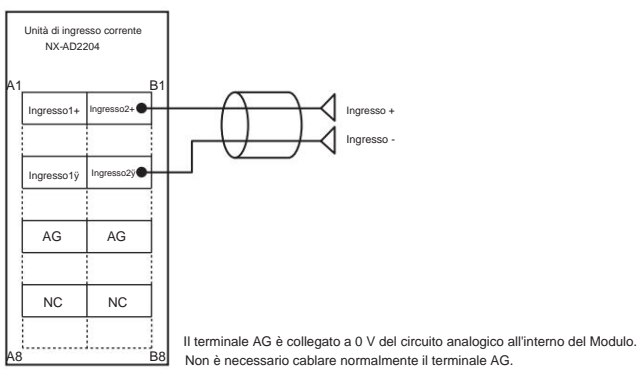
Nome dell'unità	Modulo di ingresso analogico (tipo di ingresso di corrente)	Modello	NX-AD2204	
Numero di punti	2 punti	Morsetti di collegamento esterni	Morsettiera a bloccaggio senza viti (8 terminali)	
Metodo di aggiornamento I/O	Aggiornamento a esecuzione libera			
Indicatore	Indicatore TS 	Metodo di input	Ingresso differenziale	
		Intervallo di input	4 è 20 mA	
		Intervallo di conversione in ingresso	da -5 a 105% (fondo scala)	
		Voto massimo assoluto	±30mA	
		Impedenza di ingresso	250 \bar{y}	
		Risoluzione	1/8000 (fondo scala)	
		Precisione complessiva	25°C	±0,2% (fondo scala)
			Da 0 a 55°C	±0,4% (fondo scala)
Tempo di conversione	250 \bar{y} s/punto			
Dimensioni	12 (L) x 100 (A) x 71 (P)	Metodo di isolamento	Tra l'ingresso e il bus NX: Potenza = Trasformatore, Segnale = Isolatore digitale (nessun isolamento tra gli ingressi)	
Resistenza di isolamento	20 M \bar{y} min. tra circuiti isolati (a 100 VDC)	Rigidità dielettrica	510 VAC tra circuiti isolati per 1 minuto con una corrente di dispersione di 5 mA max.	
Metodo di alimentazione I/O	Nessuna fornitura	Capacità di corrente del terminale di alimentazione I/O	Senza terminali di alimentazione I/O	
Consumo energetico dell'unità NX	<ul style="list-style-type: none"> Collegato a una CPU o a un'unità di controllo della comunicazione 1,25 W max. Collegato a un'unità accoppiatore di comunicazione 0,90 W max. 	Consumo di corrente I/O	Nessun consumo	
Il peso	70 g max.			
Disposizione del circuito				
Orientamento e restrizioni per l'installazione	Orientamento per l'installazione: <ul style="list-style-type: none"> Collegato a una CPU o a un'unità di controllo della comunicazione: possibile in installazione verticale. Collegato a un'unità accoppiatore di comunicazione: possibile in 6 orientamenti. Restrizioni: Nessuna restrizione			
Schema di collegamento del terminale				
Rilevamento della disconnessione dell'ingresso	Supportato.			

Modulo di ingresso analogico (tipo di ingresso di corrente) 2 punti NX-AD2208

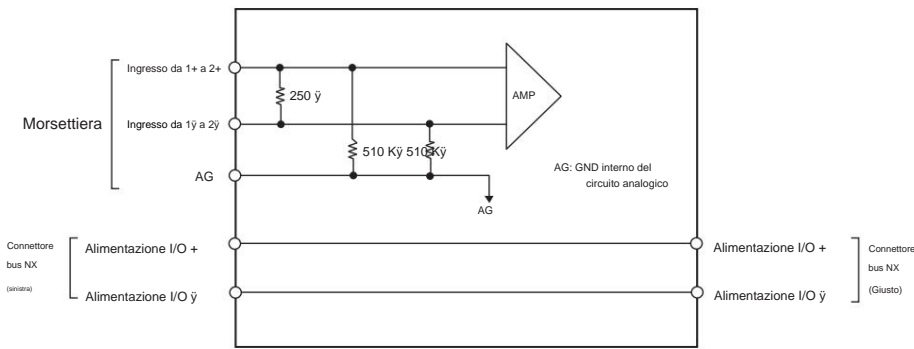
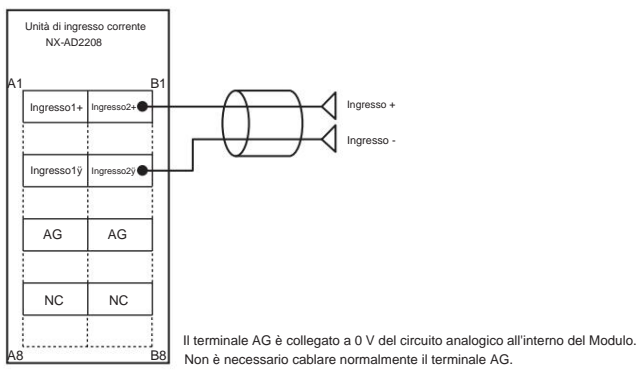
Nome dell'unità	Modulo di ingresso analogico (tipo di ingresso di corrente)	Modello	NX-AD2208	
Numero di punti	2 punti	Morsetti di collegamento esterni	Morsettiera a bloccaggio senza viti (8 terminali)	
Metodo di aggiornamento I/O	Selezionabile Aggiornamento I/O sincrono o aggiornamento Free-Run			
Indicatore	<p>Indicatore TS</p> 	Metodo di input	Ingresso differenziale	
		Intervallo di input	4 è 20 mA	
		Intervallo di conversione in ingresso	da -5 a 105% (fondo scala)	
		Voto massimo assoluto	±30mA	
		Impedenza di ingresso	250 Ω	
		Risoluzione	1/30000 (fondo scala)	
		Precisione complessiva	25°C	±0,1% (fondo scala)
			Da 0 a 55°C	±0,2% (fondo scala)
Tempo di conversione	10 μ s/punto			
Dimensioni	12 (L) x 100 (A) x 71 (P)	Metodo di isolamento	Tra l'ingresso e il bus NX: Potenza = Trasformatore, Segnale = Isolatore digitale (nessun isolamento tra gli ingressi)	
Resistenza di isolamento	20 M Ω min. tra circuiti isolati (a 100 VDC)	Rigidità dielettrica	510 VAC tra circuiti isolati per 1 minuto con una corrente di dispersione di 5 mA max.	
Metodo di alimentazione I/O	Nessuna fornitura	Capacità di corrente del terminale di alimentazione I/O	Senza terminali di alimentazione I/O	
Consumo energetico dell'unità NX	<ul style="list-style-type: none"> Collegato a una CPU oa un'unità di controllo della comunicazione 1,25 W max. Collegato a un'unità accoppiatore di comunicazione 0,90 W max. 	Consumo di corrente I/O	Nessun consumo	
Il peso	70 g max.			
Disposizione del circuito				
Orientamento e restrizioni per l'installazione	<p>Orientamento per l'installazione:</p> <ul style="list-style-type: none"> Collegato a una CPU oa un'unità di controllo della comunicazione: possibile in installazione verticale. Collegato a un'unità accoppiatore di comunicazione: possibile in 6 orientamenti. <p>Restrizioni: Nessuna restrizione</p>			
Schema di collegamento del terminale	 <p>Il terminale AG è collegato a 0 V del circuito analogico all'interno del Modulo. Non è necessario cablare normalmente il terminale AG.</p>			
Rilevamento della disconnessione dell'ingresso	Supportato.			

Modulo di ingresso analogico (tipo di ingresso di corrente) 4 punti NX-AD3203

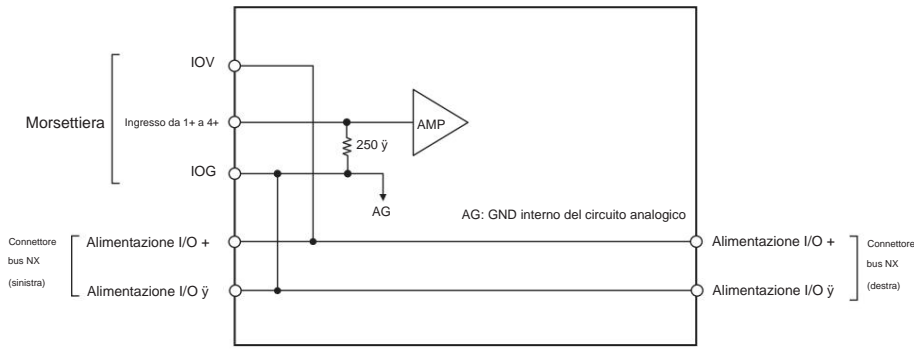
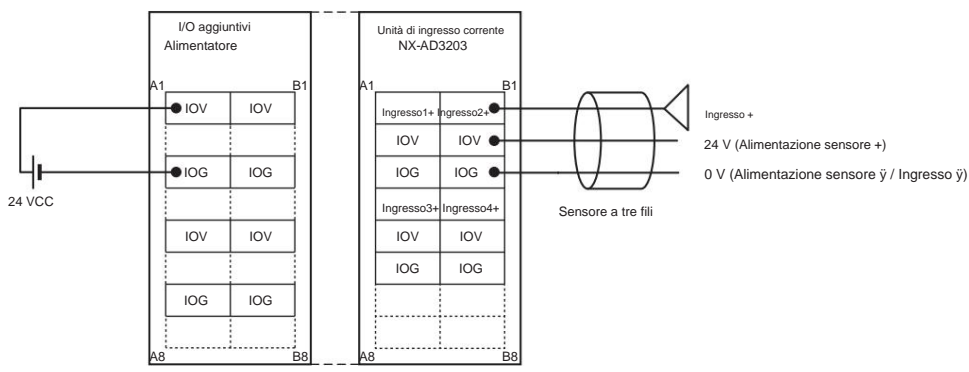
Nome dell'unità	Modulo di ingresso analogico (tipo di ingresso di corrente)	Modello	NX-AD3203	
Numero di punti	4 punti	Morsetti di collegamento esterni	Morsettiera a bloccaggio senza viti (12 terminali)	
Metodo di aggiornamento I/O	Aggiornamento a esecuzione libera			
Indicatore	Indicatore TS 	Metodo di input	Ingresso single-ended	
		Intervallo di input	4 è 20 mA	
		Intervallo di conversione in ingresso	da -5 a 105% (fondo scala)	
		Voto massimo assoluto	±30mA	
		Impedenza di ingresso	250 \bar{y}	
		Risoluzione	1/8000 (fondo scala)	
		Precisione complessiva	25°C	±0,2% (fondo scala)
			Da 0 a 55°C	±0,4% (fondo scala)
Tempo di conversione	250 \bar{y} s/punto			
Dimensioni	12 (L) x 100 (A) x 71 (P)	Metodo di isolamento	Tra l'ingresso e il bus NX: Potenza = Trasformatore, Segnale = Isolatore digitale (nessun isolamento tra gli ingressi)	
Resistenza di isolamento	20 M \bar{y} min. tra circuiti isolati (a 100 VDC)	Rigidità dielettrica	510 VAC tra circuiti isolati per 1 minuto con una corrente di dispersione di 5 mA max.	
Metodo di alimentazione I/O	Alimentazione dal bus NX	Capacità di corrente del terminale di alimentazione I/O	IOV: 0,1 A/morsetto max., IOG: 0,1 A/morsetto max.	
Consumo energetico dell'unità NX	<ul style="list-style-type: none"> Collegato a una CPU o a un'unità di controllo della comunicazione 1,25 W max. Collegato a un'unità accoppiatore di comunicazione 0,90 W max. 	Consumo di corrente I/O	Nessun consumo	
Il peso	70 g max.			
Disposizione del circuito				
Orientamento e restrizioni per l'installazione	Orientamento per l'installazione: <ul style="list-style-type: none"> Collegato a una CPU o a un'unità di controllo della comunicazione: possibile in installazione verticale. Collegato a un'unità accoppiatore di comunicazione: possibile in 6 orientamenti. Restrizioni: Nessuna restrizione			
Schema di collegamento del terminale				
Rilevamento della disconnessione dell'ingresso	Supportato.			

Modulo di ingresso analogico (tipo di ingresso di corrente) 4 punti NX-AD3204

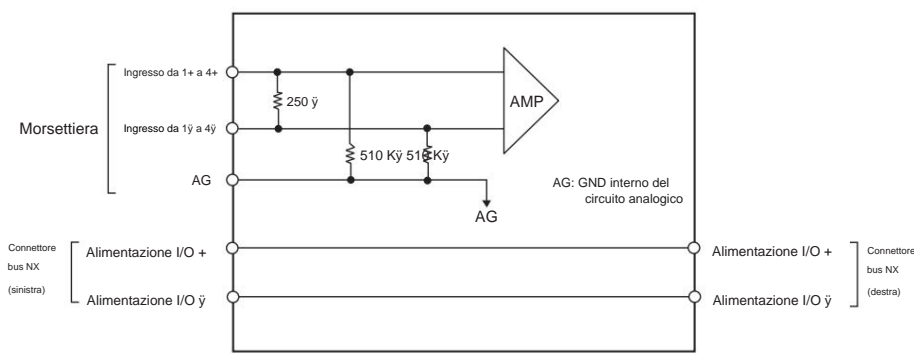
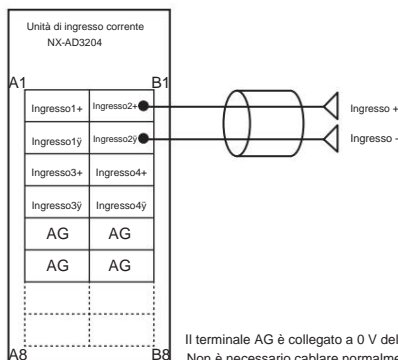
Nome dell'unità	Modulo di ingresso analogico (tipo di ingresso di corrente)	Modello	NX-AD3204	
Numero di punti	4 punti	Morsetti di collegamento esterni	Morsettiera a bloccaggio senza viti (12 terminali)	
Metodo di aggiornamento I/O	Aggiornamento a esecuzione libera			
Indicatore	Indicatore TS 	Metodo di input	Ingresso differenziale	
		Intervallo di input	4 è 20 mA	
		Intervallo di conversione in ingresso	da -5 a 105% (fondo scala)	
		Voto massimo assoluto	±30mA	
		Impedenza di ingresso	250 Ω	
		Risoluzione	1/8000 (fondo scala)	
		Precisione complessiva	25°C	±0,2% (fondo scala)
			Da 0 a 55°C	±0,4% (fondo scala)
Tempo di conversione	250 μ s/punto			
Dimensioni	12 (L) x 100 (A) x 71 (P)	Metodo di isolamento	Tra l'ingresso e il bus NX: Potenza = Trasformatore, Segnale = Isolatore digitale (nessun isolamento tra gli ingressi)	
Resistenza di isolamento	20 M Ω min. tra circuiti isolati (a 100 VDC)	Rigidità dielettrica	510 VAC tra circuiti isolati per 1 minuto con una corrente di dispersione di 5 mA max.	
Metodo di alimentazione I/O	Nessuna fornitura	Capacità di corrente del terminale di alimentazione I/O	Senza terminali di alimentazione I/O	
Consumo energetico dell'unità NX	<ul style="list-style-type: none"> Collegato a una CPU o a un'unità di controllo della comunicazione 1,25 W max. Collegato a un'unità accoppiatore di comunicazione 0,90 W max. 	Consumo di corrente I/O	Nessun consumo	
Il peso	70 g max.			
Disposizione del circuito				
Orientamento e restrizioni per l'installazione	Orientamento per l'installazione: <ul style="list-style-type: none"> Collegato a una CPU o a un'unità di controllo della comunicazione: possibile in installazione verticale. Collegato a un'unità accoppiatore di comunicazione: possibile in 6 orientamenti. Restrizioni: Nessuna restrizione			
Schema di collegamento del terminale	 <p>Il terminale AG è collegato a 0 V del circuito analogico all'interno del Modulo. Non è necessario cablare normalmente il terminale AG.</p>			
Rilevamento della disconnessione dell'ingresso	Supportato.			

Modulo di ingresso analogico (tipo di ingresso di corrente) 4 punti NX-AD3208

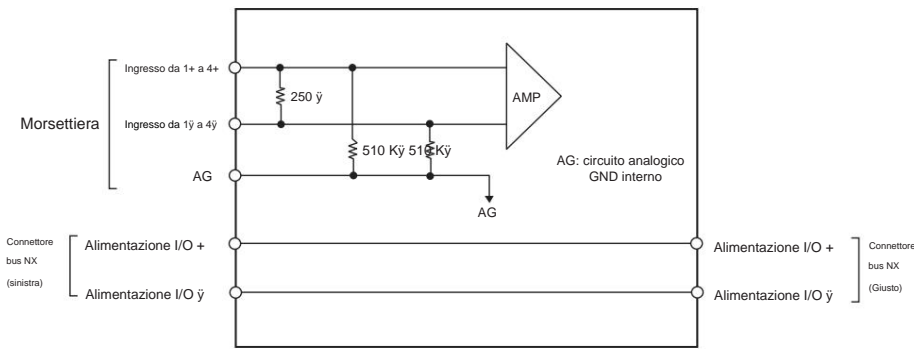
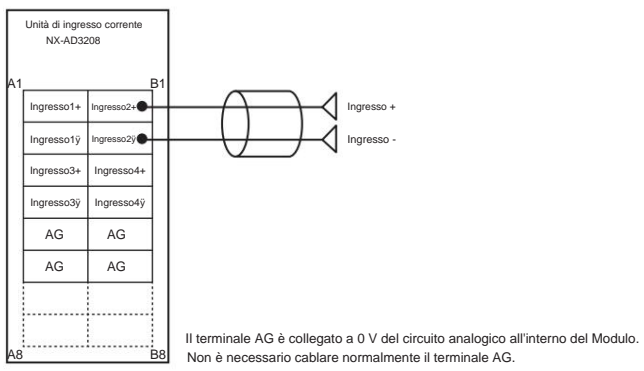
Nome dell'unità	Modulo di ingresso analogico (tipo di ingresso di corrente)	Modello	NX-AD3208	
Numero di punti	4 punti	Morsetti di collegamento esterni	Morsettiera a bloccaggio senza viti (12 terminali)	
Metodo di aggiornamento I/O	Selezionabile Aggiornamento I/O sincrono o aggiornamento Free-Run			
Indicatore	<p>Indicatore TS</p> 	Metodo di input	Ingresso differenziale	
		Intervallo di input	4 è 20 mA	
		Intervallo di conversione in ingresso	da -5 a 105% (fondo scala)	
		Voto massimo assoluto	±30mA	
		Impedenza di ingresso	250 ŷ	
		Risoluzione	1/30000 (fondo scala)	
		Precisione complessiva	25°C	±0,1% (fondo scala)
			Da 0 a 55°C	±0,2% (fondo scala)
Tempo di conversione	10 ŷs/punto			
Dimensioni	12 (L) x 100 (A) x 71 (P)	Metodo di isolamento	Tra l'ingresso e il bus NX: Potenza = Trasformatore, Segnale = Isolatore digitale (nessun isolamento tra gli ingressi)	
Resistenza di isolamento	20 Mŷ min. tra circuiti isolati (a 100 VDC)	Rigidità dielettrica	510 VAC tra circuiti isolati per 1 minuto con una corrente di dispersione di 5 mA max.	
Metodo di alimentazione I/O	Nessuna fornitura	Capacità di corrente del terminale di alimentazione I/O	Senza terminali di alimentazione I/O	
Consumo energetico dell'unità NX	<ul style="list-style-type: none"> Collegato a una CPU oa un'unità di controllo della comunicazione 1,30 W max. Collegato a un'unità accoppiatore di comunicazione 0,95 W max. 	Consumo di corrente I/O	Nessun consumo	
Il peso	70 g max.			
Disposizione del circuito				
Orientamento e restrizioni per l'installazione	<p>Orientamento per l'installazione:</p> <ul style="list-style-type: none"> Collegato a una CPU oa un'unità di controllo della comunicazione: possibile in installazione verticale. Collegato a un'unità accoppiatore di comunicazione: possibile in 6 orientamenti. <p>Restrizioni: Nessuna restrizione</p>			
Schema di collegamento del terminale	 <p>Il terminale AG è collegato a 0 V del circuito analogico all'interno del Modulo. Non è necessario cablare normalmente il terminale AG.</p>			
Rilevamento della disconnessione dell'ingresso	Supportato.			

Modulo di ingresso analogico (tipo di ingresso di corrente) 8 punti NX-AD4203

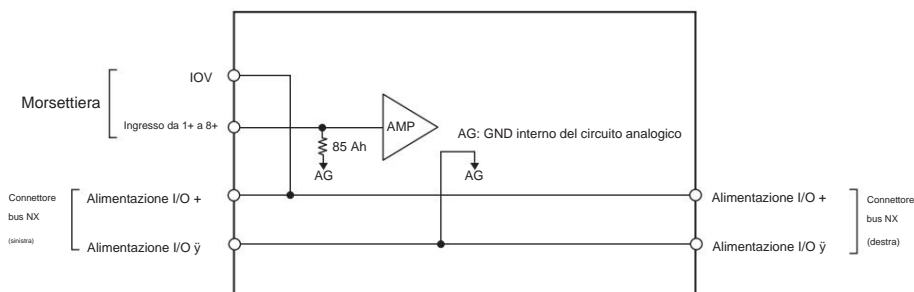
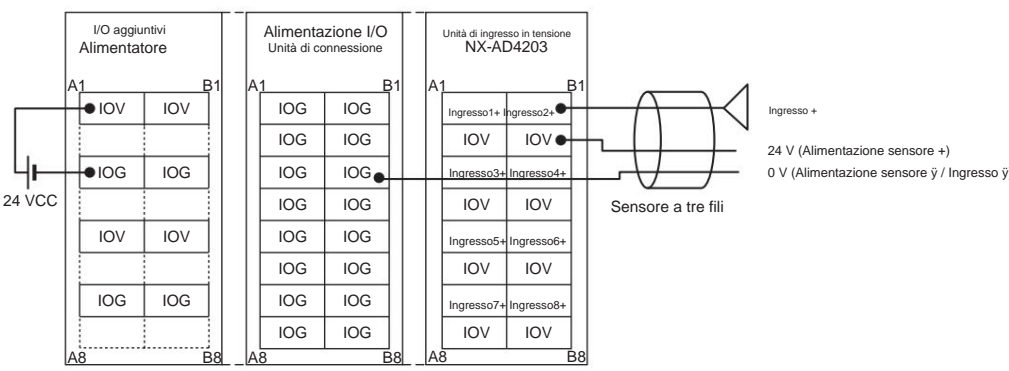
Nome dell'unità	Modulo di ingresso analogico (tipo di ingresso di corrente)	Modello	NX-AD4203				
Numero di punti	8 punti	Morsetti di collegamento esterni	Morsettiera a bloccaggio senza viti (16 terminali)				
Metodo di aggiornamento I/O	Aggiornamento a esecuzione libera						
Indicatore	<p>Indicatore TS</p> 	Metodo di input	Ingresso single-ended				
		Intervallo di input	4 è 20 mA				
		Intervallo di conversione in ingresso	da -5 a 105% (fondo scala)				
		Voto massimo assoluto	±30mA				
		Impedenza di ingresso	85 Ah				
		Risoluzione	1/8000 (fondo scala)				
		Precisione complessiva	<table border="1"> <tr> <td>25°C</td> <td>±0,2% (fondo scala)</td> </tr> <tr> <td>Da 0 a 55°C</td> <td>±0,4% (fondo scala)</td> </tr> </table>	25°C	±0,2% (fondo scala)	Da 0 a 55°C	±0,4% (fondo scala)
		25°C	±0,2% (fondo scala)				
Da 0 a 55°C	±0,4% (fondo scala)						
Tempo di conversione	250 µs/punto						
Dimensioni	12 (L) x 100 (A) x 71 (P)	Metodo di isolamento	Tra l'ingresso e il bus NX: Potenza = Trasformatore, Segnale = Isolatore digitale (nessun isolamento tra gli ingressi)				
Resistenza di isolamento	20 M Ω min. tra circuiti isolati (a 100 VDC)	Rigidità dielettrica	510 VAC tra circuiti isolati per 1 minuto con una corrente di dispersione di 5 mA max.				
Metodo di alimentazione I/O	Alimentazione dal bus NX	Capacità di corrente del terminale di alimentazione I/O	I/OV: 0,1 A/terminale max.				
Consumo energetico dell'unità NX	<ul style="list-style-type: none"> Collegato a una CPU o a un'unità di controllo della comunicazione 1,40 W max. Collegato a un'unità accoppiatore di comunicazione 1,05 W max. 	Consumo di corrente I/O	Nessun consumo				
Il peso	70 g max.						
Disposizione del circuito							
Orientamento e restrizioni per l'installazione	<p>Orientamento per l'installazione:</p> <ul style="list-style-type: none"> Collegato a una CPU o a un'unità di controllo della comunicazione: possibile in installazione verticale. Collegato a un'unità accoppiatore di comunicazione: possibile in 6 orientamenti. <p>Restrizioni: Nessuna restrizione</p>						
Schema di collegamento del terminale							
Rilevamento della disconnessione dell'ingresso	Supportato.						

Modulo di ingresso analogico (tipo di ingresso di corrente) 8 punti NX-AD4204

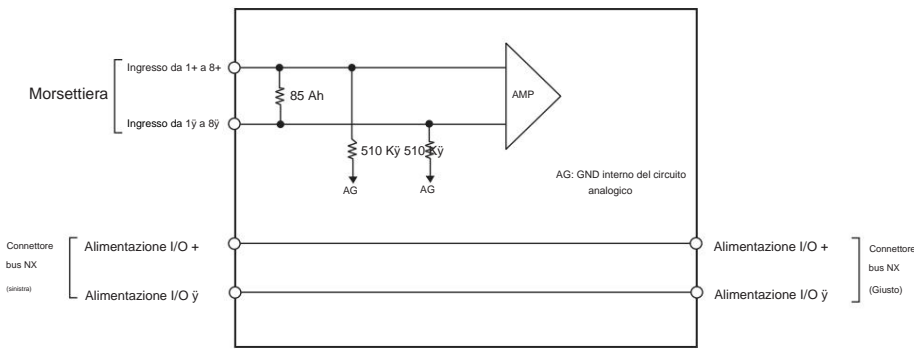
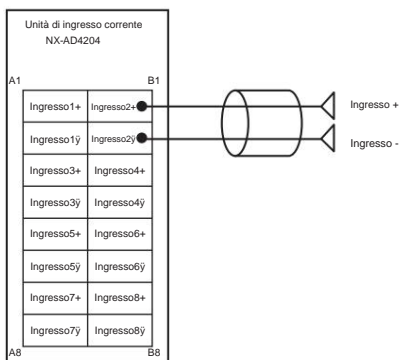
Nome dell'unità	Modulo di ingresso analogico (tipo di ingresso di corrente)	Modello	NX-AD4204	
Numero di punti	8 punti	Morsetti di collegamento esterni	Morsettiera a bloccaggio senza viti (16 terminali)	
Metodo di aggiornamento I/O	Aggiornamento a esecuzione libera			
Indicatore	Indicatore TS 	Metodo di input	Ingresso differenziale	
		Intervallo di input	4 è 20 mA	
		Intervallo di conversione in ingresso	da -5 a 105% (fondo scala)	
		Voto massimo assoluto	±30mA	
		Impedenza di ingresso	85 Ω	
		Risoluzione	1/8000 (fondo scala)	
		Precisione complessiva	25°C	±0,2% (fondo scala)
			Da 0 a 55°C	±0,4% (fondo scala)
Tempo di conversione	250 μs/punto			
Dimensioni	12 (L) x 100 (A) x 71 (P)	Metodo di isolamento	Tra l'ingresso e il bus NX: Potenza = Trasformatore, Segnale = Isolatore digitale (nessun isolamento tra gli ingressi)	
Resistenza di isolamento	20 MΩ min. tra circuiti isolati (a 100 VDC)	Rigidità dielettrica	510 VAC tra circuiti isolati per 1 minuto con una corrente di dispersione di 5 mA max.	
Metodo di alimentazione I/O	Nessuna fornitura	Capacità di corrente del terminale di alimentazione I/O	Senza terminali di alimentazione I/O	
Consumo energetico dell'unità NX	<ul style="list-style-type: none"> Collegato a una CPU o a un'unità di controllo della comunicazione 1,40 W max. Collegato a un'unità accoppiatore di comunicazione 1,05 W max. 	Consumo di corrente I/O	Nessun consumo	
Il peso	70 g max.			
Disposizione del circuito				
Orientamento e restrizioni per l'installazione	Orientamento per l'installazione: <ul style="list-style-type: none"> Collegato a una CPU o a un'unità di controllo della comunicazione: possibile in installazione verticale. Collegato a un'unità accoppiatore di comunicazione: possibile in 6 orientamenti. Restrizioni: Nessuna restrizione			
Schema di collegamento del terminale				
Rilevamento della disconnessione dell'ingresso	Supportato.			

Modulo di ingresso analogico (tipo di ingresso di corrente) 8 punti NX-AD4208

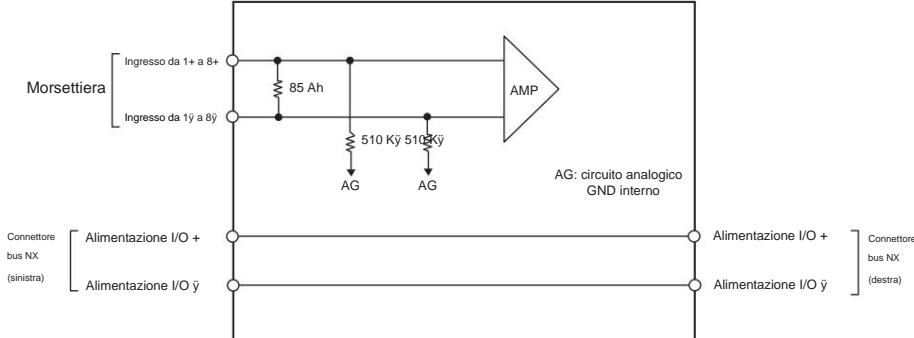
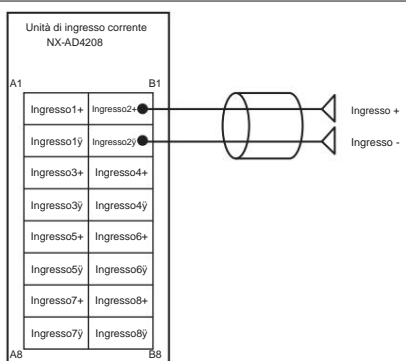
Nome dell'unità	Modulo di ingresso analogico (tipo di ingresso di corrente)	Modello	NX-AD4208
Numero di punti	8 punti	Morsetti di collegamento esterni	Morsettiera a bloccaggio senza viti (16 terminali)
Metodo di aggiornamento I/O	Selezionabile Aggiornamento I/O sincrono o aggiornamento Free-Run		
Indicatore	Indicatore TS 	Metodo di input	Ingresso differenziale
		Intervallo di input	4 è 20 mA
		Intervallo di conversione in ingresso	da -5 a 105% (fondo scala)
		Voto massimo assoluto	±30mA
		Impedenza di ingresso	85 Ω
		Risoluzione	1/30000 (fondo scala)
		Precisione complessiva	25°C ±0,1% (fondo scala) Da 0 a 55°C ±0,2% (fondo scala)
		Tempo di conversione	10 μs/punto
Dimensioni	12 (L) x 100 (A) x 71 (P)	Metodo di isolamento	Tra l'ingresso e il bus NX: Potenza = Trasformatore, Segnale = Isolatore digitale (nessun isolamento tra gli ingressi)
Resistenza di isolamento	20 MΩ min. tra circuiti isolati (a 100 VDC)	Rigidità dielettrica	510 VAC tra circuiti isolati per 1 minuto con una corrente di dispersione di 5 mA max.
Alimentazione I/O metodo	Nessuna fornitura	Capacità di corrente del terminale di alimentazione I/O	Senza terminali di alimentazione I/O
Consumo energetico dell'unità NX	<ul style="list-style-type: none"> Collegato a una CPU o a un'unità di controllo della comunicazione 1,45 W max. Collegato a un'unità accoppiatore di comunicazione 1,10 W max. 	Consumo di corrente I/O	Nessun consumo
Il peso	70 g max.		
Disposizione del circuito			
Orientamento e restrizioni per l'installazione	Orientamento per l'installazione: <ul style="list-style-type: none"> Collegato a una CPU o a un'unità di controllo della comunicazione: possibile in installazione verticale. Collegato a un'unità accoppiatore di comunicazione: possibile in 6 orientamenti. Restrizioni: Nessuna restrizione		
Schema di collegamento del terminale			
Rilevamento della disconnessione dell'ingresso	Supportato.		

Specifiche dell'unità di uscita analogica

Unità di uscita analogica (tipo di uscita in tensione) 2 punti NX-DA2603

Nome dell'unità	Modello di unità di uscita analogica (tipo di uscita in tensione) .		NX-DA2603	
Numero di punti	2 punti	Morsetti di collegamento esterni	Morsettiera a bloccaggio senza viti (8 terminali)	
Metodo di aggiornamento I/O	Aggiornamento a esecuzione libera			
Indicatore	Indicatore TS 	Gamma di uscita	-10 a +10 V	
		Intervallo di conversione dell'uscita	Da -5 a 105% (fondo scala)	
		Resistenza di carico ammissibile	5 k Ω min.	
		Impedenza di uscita	0,5 Ω max.	
		Risoluzione	1/8000 (fondo scala)	
		Completivamente precisione	25°C	$\pm 0,3\%$ (fondo scala)
			Da 0 a 55°C	$\pm 0,5\%$ (fondo scala)
Tempo di conversione	250 μ s/punto			
Dimensioni	12 (L) x 100 (A) x 71 (P)	Metodo di isolamento	Tra l'ingresso e il bus NX: Potenza = Trasformatore, Segnale = Isolatore digitale (nessun isolamento tra gli ingressi)	
Resistenza di isolamento	20 M Ω min. tra circuiti isolati (a 100 VDC)	Rigidità dielettrica	510 VAC tra circuiti isolati per 1 minuto con una corrente di dispersione di 5 mA max.	
Metodo di alimentazione I/O	Alimentazione dal bus NX	Capacità di corrente del terminale di alimentazione I/O	IOV: 0,1 A/terminale max., IOG: 0,1 A/terminale max.	
Consumo energetico dell'unità NX	<ul style="list-style-type: none"> Collegato a una CPU o a un'unità di controllo della comunicazione 1,40 W max. Collegato a un'unità accoppiatore di comunicazione 1,10 W max. 		Consumo di corrente I/O Nessun consumo	
Il peso	70 g max.			

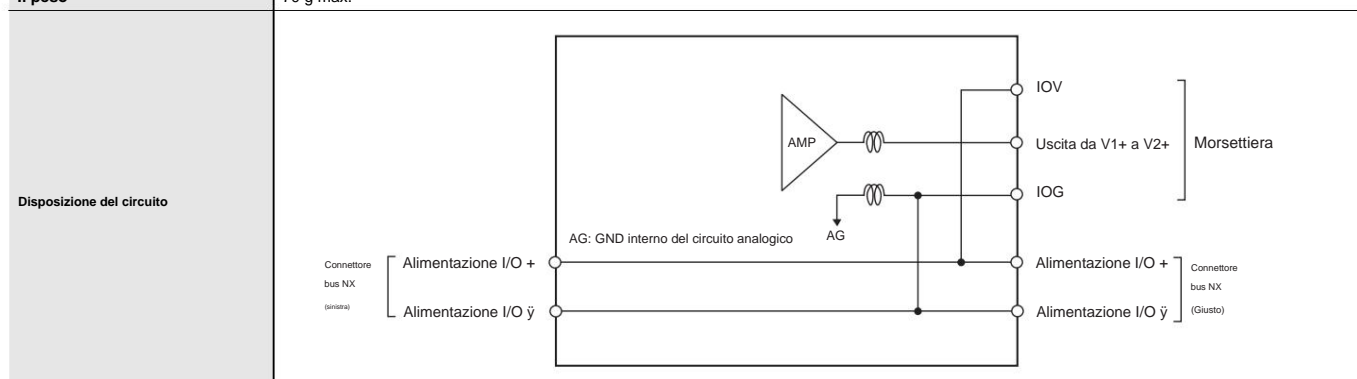

Orientamento e restrizioni per l'installazione	Orientamento per l'installazione:
	<ul style="list-style-type: none"> Collegato a una CPU o a un'unità di controllo della comunicazione: possibile in installazione verticale. Collegato a un'unità accoppiatore di comunicazione: possibile in 6 orientamenti. Restrizioni: Nessuna restrizione

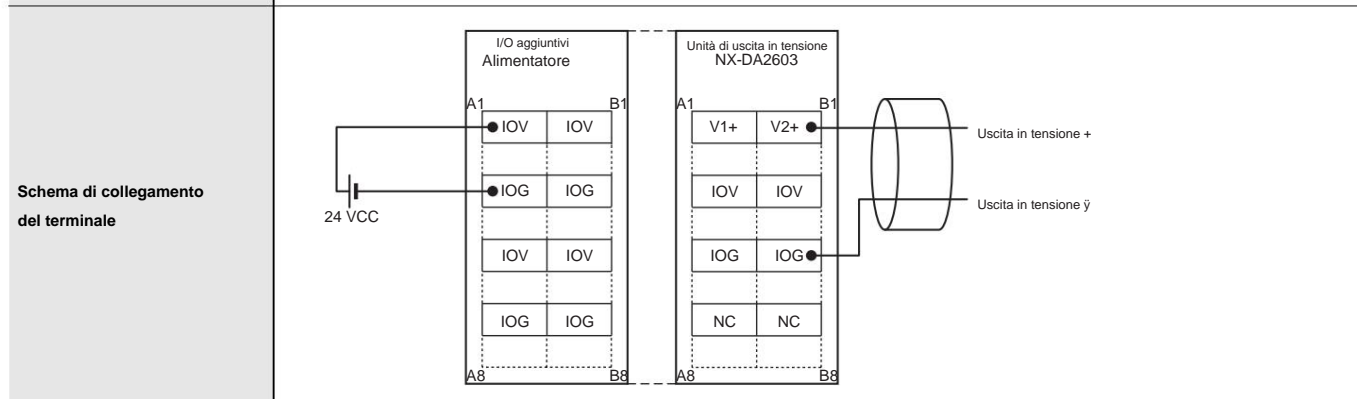

Unità di uscita analogica (tipo di uscita in tensione) 2 punti NX-DA2605

Nome dell'unità	Modello di unità di uscita analogica (tipo di uscita in tensione) .		NX-DA2605	
Numero di punti	2 punti	Morsetti di collegamento esterni	Morsettiera a bloccaggio senza viti (8 terminali)	
Metodo di aggiornamento I/O	Selezionabile Aggiornamento I/O sincrono o aggiornamento Free-Run			
Indicatore	Indicatore TS 	Gamma di uscita	-10 a +10 V	
		Intervallo di conversione dell'uscita	Da -5 a 105% (fondo scala)	
		Resistenza di carico ammissibile	5 k Ω min.	
		Impedenza di uscita	0,5 Ω max.	
		Risoluzione	1/30000 (fondo scala)	
		precisione	Completivamente 25°C	$\pm 0,1\%$ (fondo scala)
			Da 0 a 55°C	$\pm 0,3\%$ (fondo scala)
Tempo di conversione	10 μ s/punto			
Dimensioni	12 (L) x 100 (A) x 71 (P)	Metodo di isolamento	Tra l'ingresso e il bus NX: Potenza = Trasformatore, Segnale = Isolatore digitale (nessun isolamento tra gli ingressi)	
Resistenza di isolamento	20 M Ω min. tra circuiti isolati (a 100 VDC)	Rigidità dielettrica	510 VAC tra circuiti isolati per 1 minuto con una corrente di dispersione di 5 mA max.	
Metodo di alimentazione I/O	Alimentazione dal bus NX	Capacità di corrente del terminale di alimentazione I/O	IOV: 0,1 A/terminale max., IOG: 0,1 A/terminale max.	
Consumo energetico dell'unità NX	<ul style="list-style-type: none"> Collegato a una CPU o a un'unità di controllo della comunicazione 1,40 W max. Collegato a un'unità accoppiatore di comunicazione 1,10 W max. 	Consumo di corrente I/O	Nessun consumo	
Il peso	70 g max.			

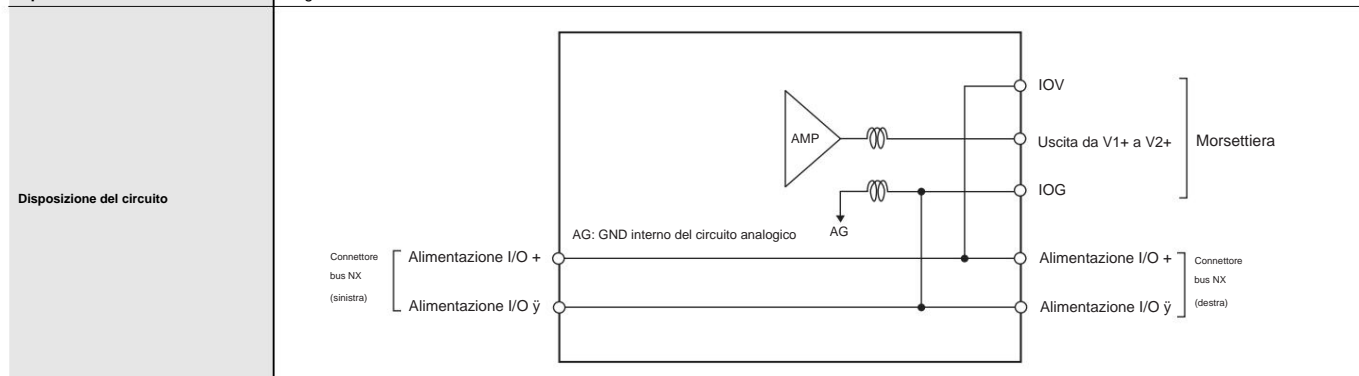

Orientamento e restrizioni per l'installazione	<p>Orientamento per l'installazione:</p> <ul style="list-style-type: none"> Collegato a una CPU o a un'unità di controllo della comunicazione: possibile in installazione verticale. Collegato a un'unità accoppiatore di comunicazione: possibile in 6 orientamenti. <p>Restrizioni: Nessuna restrizione</p>
--	---

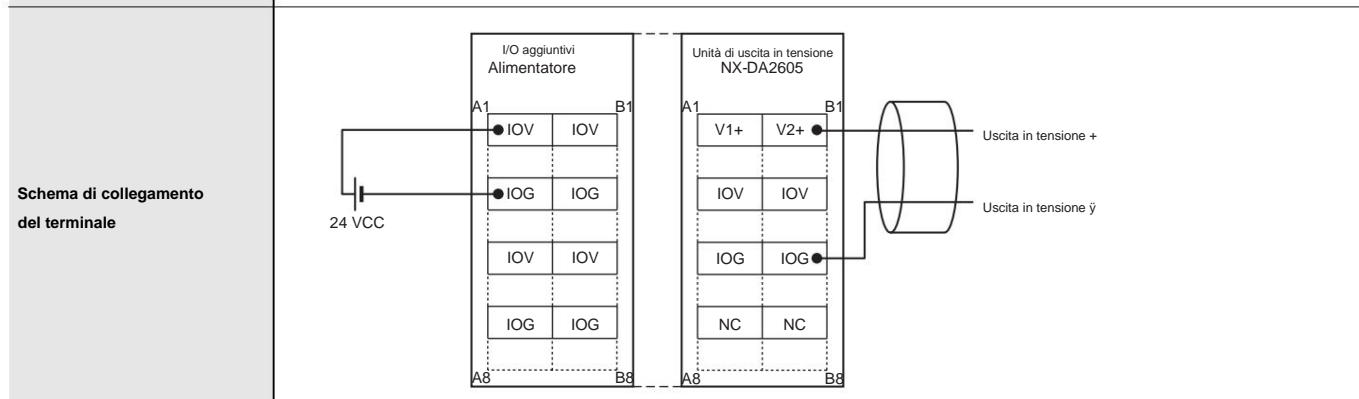

Unità di uscita analogica (tipo di uscita in tensione) 4 punti NX-DA3603

Nome dell'unità	Modello di unità di uscita analogica (tipo di uscita in tensione) .		NX-DA3603	
Numero di punti	4 punti	Morsetti di collegamento esterni	Morsettiera a bloccaggio senza viti (12 terminali)	
Metodo di aggiornamento I/O	Aggiornamento a esecuzione libera			
Indicatore	Indicatore TS 	Gamma di uscita	-10 a +10 V	
		Intervallo di conversione dell'uscita	Da -5 a 105% (fondo scala)	
		Resistenza di carico ammissibile	5 k Ω min.	
		Impedenza di uscita	0,5 Ω max.	
		Risoluzione	1/8000 (fondo scala)	
		precisione	Completivamente 25°C	$\pm 0,3\%$ (fondo scala)
			Da 0 a 55°C	$\pm 0,5\%$ (fondo scala)
Tempo di conversione	250 μ s/punto			
Dimensioni	12 (L) x 100 (A) x 71 (P)	Metodo di isolamento	Tra l'ingresso e il bus NX: Potenza = Trasformatore, Segnale = Isolatore digitale (nessun isolamento tra gli ingressi)	
Resistenza di isolamento	20 M Ω min. tra circuiti isolati (a 100 VDC)	Rigidità dielettrica	510 VAC tra circuiti isolati per 1 minuto con una corrente di dispersione di 5 mA max.	
Metodo di alimentazione I/O	Alimentazione dal bus NX	Capacità di corrente del terminale di alimentazione I/O	IOV: 0,1 A/terminale max., IOG: 0,1 A/terminale max.	
Consumo energetico dell'unità NX	<ul style="list-style-type: none"> Collegato a una CPU o a un'unità di controllo della comunicazione 1,35 W max. Collegato a un'unità accoppiatore di comunicazione 1,25 W max. 	Consumo di corrente I/O	Nessun consumo	
Il peso	70 g max.			

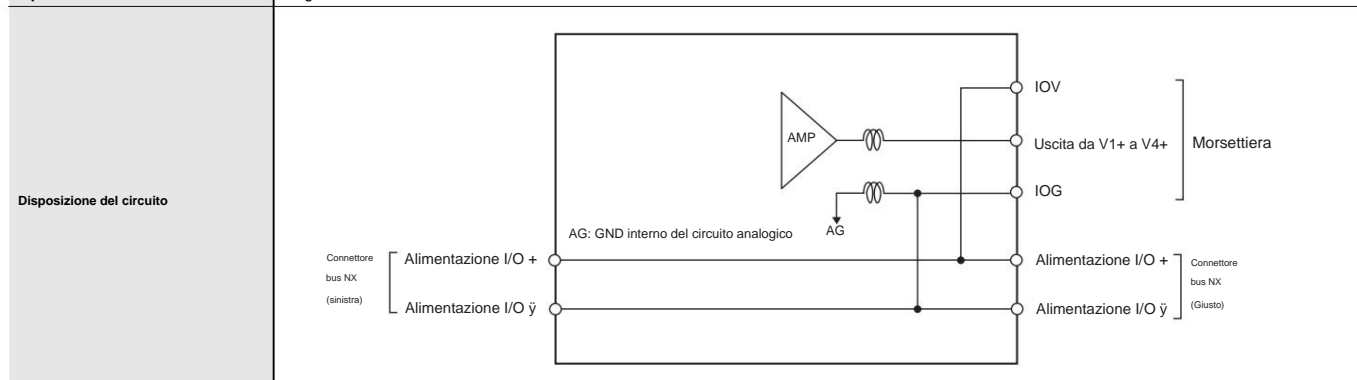

Orientamento e restrizioni per l'installazione	<p>Orientamento per l'installazione:</p> <ul style="list-style-type: none"> Collegato a una CPU o a un'unità di controllo della comunicazione: possibile in installazione verticale. Collegato a un'unità accoppiatore di comunicazione: possibile in 6 orientamenti. <p>Restrizioni: Nessuna restrizione</p>
--	---

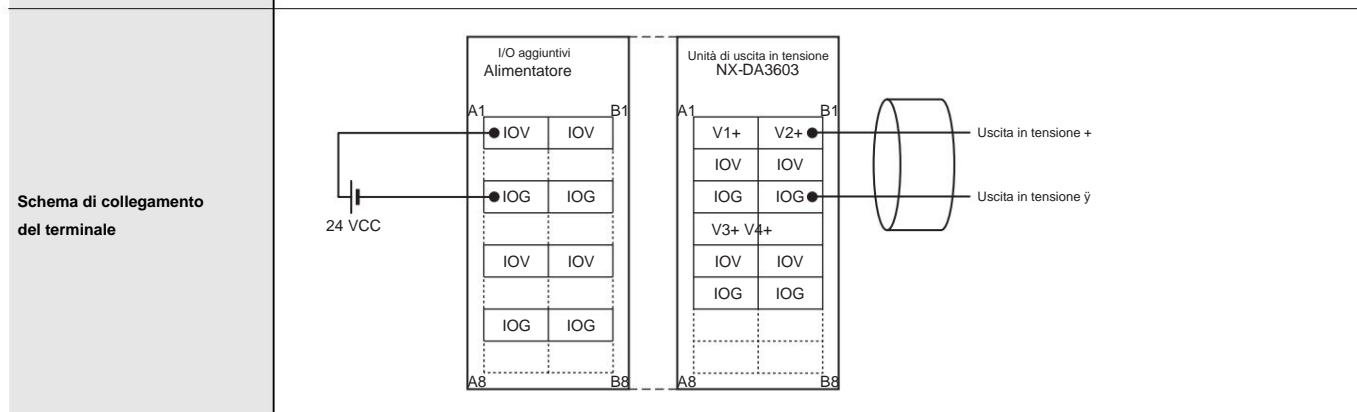

Unità di uscita analogica (tipo di uscita in tensione) 4 punti NX-DA3605

Nome dell'unità	Modello di unità di uscita analogica (tipo di uscita in tensione) .		NX-DA3605	
Numero di punti	4 punti	Morsetti di collegamento esterni	Morsettiera a bloccaggio senza viti (12 terminali)	
Metodo di aggiornamento I/O	Selezionabile Aggiornamento I/O sincrono o aggiornamento Free-Run			
Indicatore	Indicatore TS 	Gamma di uscita	-10 a +10 V	
		Intervallo di conversione dell'uscita	Da -5 a 105% (fondo scala)	
		Resistenza di carico ammissibile	5 k Ω min.	
		Impedenza di uscita	0,5 Ω max.	
		Risoluzione	1/30000 (fondo scala)	
		precisione	Completivamente 25°C	$\pm 0,1\%$ (fondo scala)
			Da 0 a 55°C	$\pm 0,3\%$ (fondo scala)
Tempo di conversione	10 μ s/punto			
Dimensioni	12 (L) x 100 (A) x 71 (P)	Metodo di isolamento	Tra l'ingresso e il bus NX: Potenza = Trasformatore, Segnale = Isolatore digitale (nessun isolamento tra gli ingressi)	
Resistenza di isolamento	20 M Ω min. tra circuiti isolati (a 100 VDC)	Rigidità dielettrica	510 VAC tra circuiti isolati per 1 minuto con una corrente di dispersione di 5 mA max.	
Metodo di alimentazione I/O	Alimentazione dal bus NX	Capacità di corrente del terminale di alimentazione I/O	IOV: 0,1 A/terminale max., IOG: 0,1 A/terminale max.	
Consumo energetico dell'unità NX	<ul style="list-style-type: none"> Collegato a una CPU o a un'unità di controllo della comunicazione 1,60 W max. Collegato a un'unità accoppiatore di comunicazione 1,25 W max. 	Consumo di corrente I/O	Nessun consumo	
Il peso	70 g max.			

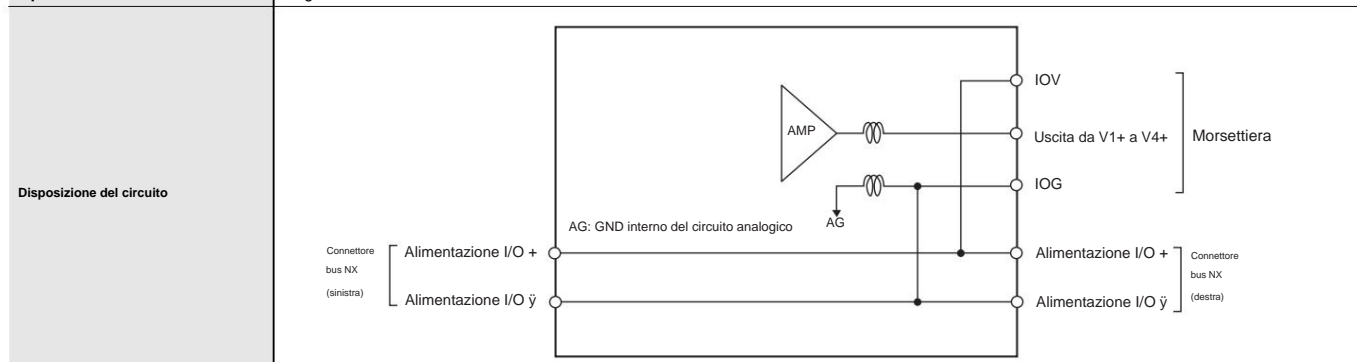

Orientamento e restrizioni per l'installazione	<p>Orientamento per l'installazione:</p> <ul style="list-style-type: none"> Collegato a una CPU o a un'unità di controllo della comunicazione: possibile in installazione verticale. Collegato a un'unità accoppiatore di comunicazione: possibile in 6 orientamenti. <p>Restrizioni: Nessuna restrizione</p>
--	---

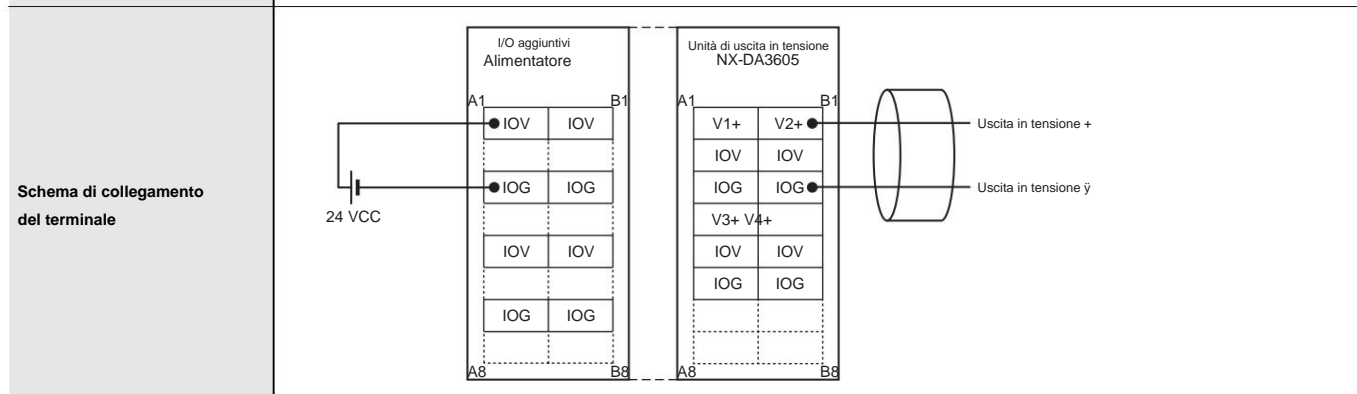

Unità di uscita analogica (tipo di uscita in corrente) 2 punti NX-DA2203

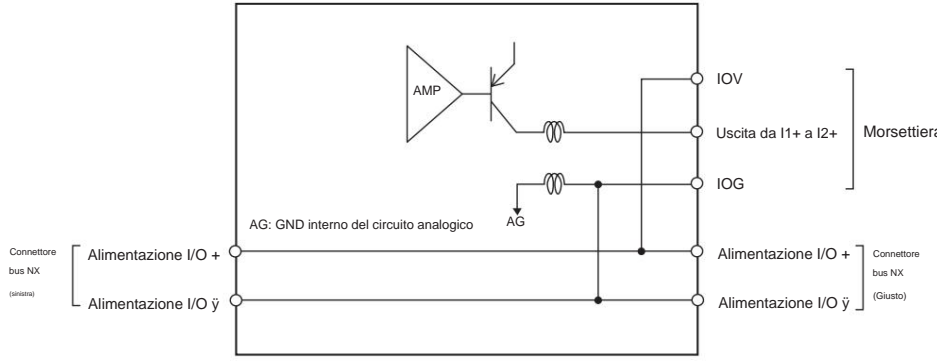
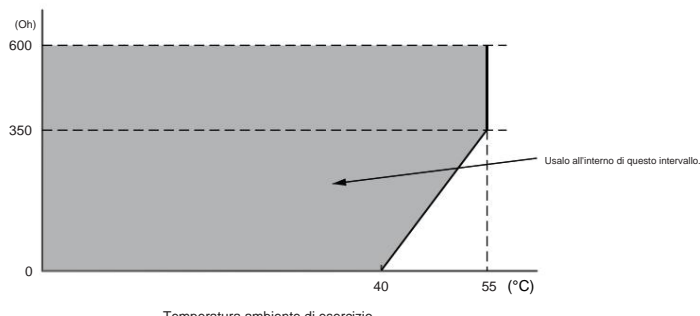
Nome dell'unità	Modello di unità di uscita analogica (tipo di uscita in corrente) .		NX-DA2203	
Numero di punti	2 punti	Morsetti di collegamento esterni	Morsettiera a bloccaggio senza viti (8 terminali)	
Metodo di aggiornamento I/O	Aggiornamento a esecuzione libera			
Indicatore	Indicatore TS 	Gamma di uscita	4 è 20 mA	
		Intervallo di conversione dell'uscita	Da -5 a 105% (fondo scala)	
		Resistenza di carico ammissibile	600 Ω max.	
		Risoluzione	1/8000 (fondo scala)	
		Precisione complessiva	25°C	$\pm 0,3\%$ (fondo scala)
			Da 0 a 55°C	$\pm 0,6\%$ (fondo scala)
Tempo di conversione	250 μ s/punto			
Dimensioni	12 (L) x 100 (A) x 71 (P)	Metodo di isolamento	Tra l'ingresso e il bus NX: Potenza = Trasformatore, Segnale = Isolatore digitale (nessun isolamento tra gli ingressi)	
Resistenza di isolamento	20 M Ω min. tra circuiti isolati (a 100 VDC)	Rigidità dielettrica	510 VAC tra circuiti isolati per 1 minuto con una corrente di dispersione di 5 mA max.	
Metodo di alimentazione I/O	Alimentazione dal bus NX		Capacità di corrente del terminale di alimentazione I/O	
Consumo energetico dell'unità NX	<ul style="list-style-type: none"> Collegato a una CPU oa un'unità di controllo della comunicazione 2,10 W max. Collegato a un'unità accoppiatore di comunicazione 1,75 W max. 	Consumo di corrente I/O	Nessun consumo	
Il peso	70 g max.			
Disposizione del circuito				
Orientamento e restrizioni per l'installazione	Orientamento per l'installazione: <ul style="list-style-type: none"> Collegato a una CPU oa un'unità di controllo della comunicazione: possibile in installazione verticale. Collegato a un'unità accoppiatore di comunicazione: possibile in 6 orientamenti. Restrizioni: <p>Per installazione verticale: nessuna restrizione</p> <p>Per qualsiasi installazione diversa da quella verticale: Limitata come mostrato nel grafico sottostante.</p>			
				

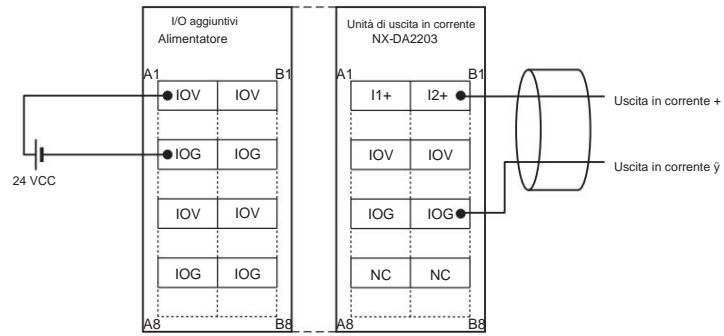
Schema di collegamento
del terminale

Unità di uscita analogica (tipo di uscita in corrente) 2 punti NX-DA2205

Nome dell'unità	Modello di unità di uscita analogica (tipo di uscita in corrente) .		NX-DA2205	
Numero di punti	2 punti	Morsetti di collegamento esterni	Morsettiera a bloccaggio senza viti (8 terminali)	
Metodo di aggiornamento I/O	Selezionabile Aggiornamento I/O sincrono o aggiornamento Free-Run			
Indicatore	Indicatore TS 	Gamma di uscita	4 è 20 mA	
		Intervallo di conversione dell'uscita	Da -5 a 105% (fondo scala)	
		Resistenza di carico ammissibile	600 Ω max.	
		Risoluzione	1/30000 (fondo scala)	
		Precisione complessiva	25°C	$\pm 0,1\%$ (fondo scala)
			Da 0 a 55°C	$\pm 0,3\%$ (fondo scala)
Tempo di conversione	10 μ s/punto			
Dimensioni	12 (L) x 100 (A) x 71 (P)	Metodo di isolamento	Tra l'ingresso e il bus NX: Potenza = Trasformatore, Segnale = Isolatore digitale (nessun isolamento tra gli ingressi)	
Resistenza di isolamento	20 M Ω min. tra circuiti isolati (a 100 VDC)	Rigidità dielettrica	510 VAC tra circuiti isolati per 1 minuto con una corrente di dispersione di 5 mA max.	
Metodo di alimentazione I/O	Alimentazione dal bus NX	Capacità di corrente del terminale di alimentazione I/O	IOV: 0,1 A/terminale max., IOG: 0,1 A/terminale max.	
Consumo energetico dell'unità NX	<ul style="list-style-type: none"> Collegato a una CPU o a un'unità di controllo della comunicazione 2,10 W max. Collegato a un'unità accoppiatore di comunicazione 1,75 W max. 	Consumo di corrente I/O	Nessun consumo	
Il peso	70 g max.			

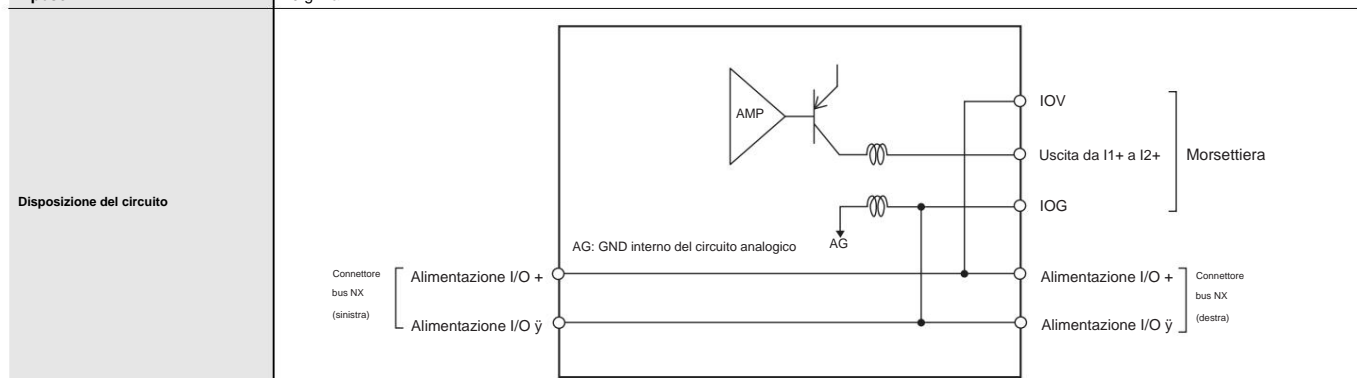

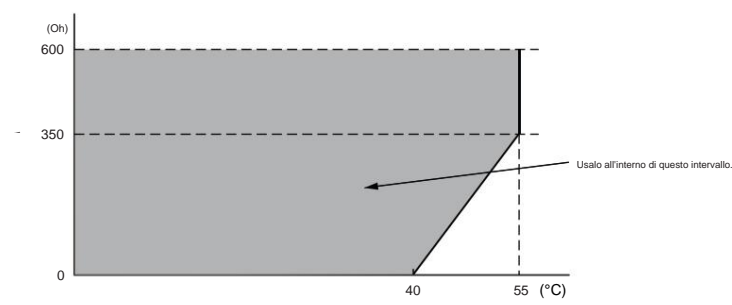
Orientamento e restrizioni per l'installazione	<p>Orientamento per l'installazione:</p> <ul style="list-style-type: none"> Collegato a una CPU o a un'unità di controllo della comunicazione: possibile in installazione verticale. Collegato a un'unità accoppiatore di comunicazione: possibile in 6 orientamenti. <p>Restrizioni:</p> <p>Per installazione verticale: nessuna restrizione</p> <p>Per qualsiasi installazione diversa da quella verticale: Limitata come mostrato nel grafico sottostante.</p>
	 <p>Temperatura ambiente di esercizio</p>

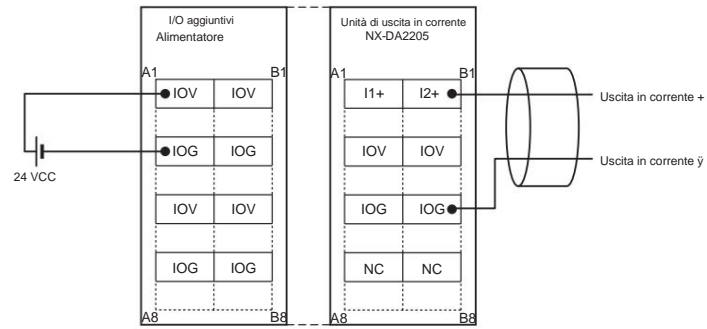
Schema di collegamento
del terminale

Unità di uscita analogica (tipo di uscita in corrente) 4 punti NX-DA3203

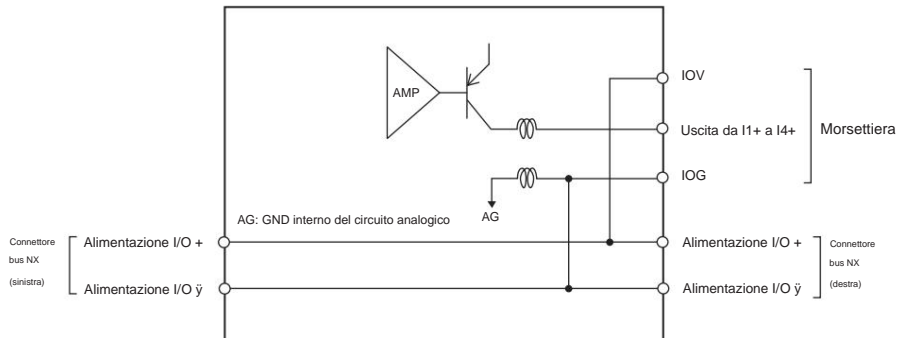
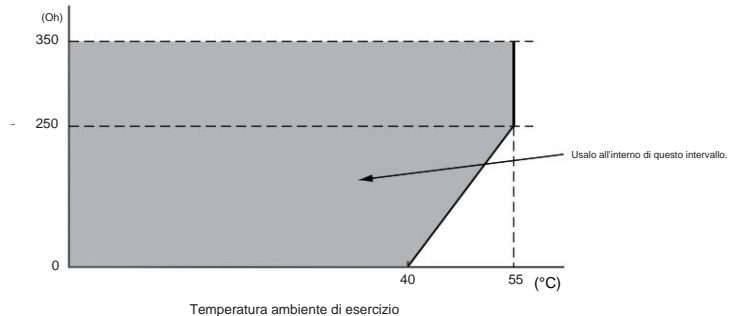
Nome dell'unità	Modello di unità di uscita analogica (tipo di uscita in corrente) .		NX-DA3203	
Numero di punti	4 punti	Morsetti di collegamento esterni	Morsettiera a bloccaggio senza viti (12 terminali)	
Metodo di aggiornamento I/O	Aggiornamento a esecuzione libera			
Indicatore	Indicatore TS 	Gamma di uscita	4 è 20 mA	
		Intervallo di conversione dell'uscita	Da -5 a 105% (fondo scala)	
		Resistenza di carico ammissibile	350 \bar{y} max.	
		Risoluzione	1/8000 (fondo scala)	
		Precisione complessiva	25°C	$\pm 0,3\%$ (fondo scala)
			Da 0 a 55°C	$\pm 0,6\%$ (fondo scala)
Tempo di conversione	250 \bar{y} s/punto			
Dimensioni	12 (L) x 100 (A) x 71 (P)	Metodo di isolamento	Tra l'ingresso e il bus NX: Potenza = Trasformatore, Segnale = Isolatore digitale (nessun isolamento tra gli ingressi)	
Resistenza di isolamento	20 M \bar{y} min. tra circuiti isolati (a 100 VDC)	Rigidità dielettrica	510 VAC tra circuiti isolati per 1 minuto con una corrente di dispersione di 5 mA max.	
Metodo di alimentazione I/O	Alimentazione dal bus NX	Capacità di corrente del terminale di alimentazione I/O	IOV: 0,1 A/terminale max., IOG: 0,1 A/terminale max.	
Consumo energetico dell'unità NX	<ul style="list-style-type: none"> Collegato a una CPU o a un'unità di controllo della comunicazione 2,10 W max. Collegato a un'unità accoppiatore di comunicazione 1,80 W max. 	Consumo di corrente I/O	Nessun consumo	
Il peso	70 g max.			
Disposizione del circuito				
Orientamento e restrizioni per l'installazione	<p>Orientamento per l'installazione:</p> <ul style="list-style-type: none"> Collegato a una CPU o a un'unità di controllo della comunicazione: possibile in installazione verticale. Collegato a un'unità accoppiatore di comunicazione: possibile in 6 orientamenti. <p>Restrizioni:</p> <p>Per installazione verticale: nessuna restrizione</p> <p>Per qualsiasi installazione diversa da quella verticale: Limitata come mostrato nel grafico sottostante.</p> 			

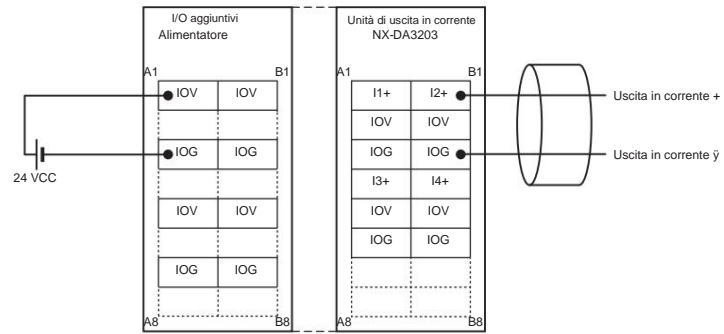
**Schema di collegamento
del terminale**

Unità di uscita analogica (tipo di uscita in corrente) 4 punti NX-DA3205

Nome dell'unità	Modello di unità di uscita analogica (tipo di uscita in corrente) .		NX-DA3205	
Numero di punti	4 punti	Morsetti di collegamento esterni	Morsettiera a bloccaggio senza viti (12 terminali)	
Metodo di aggiornamento I/O	Selezionabile Aggiornamento I/O sincrono o aggiornamento Free-Run			
Indicatore	Indicatore TS 	Gamma di uscita	4 è 20 mA	
		Intervallo di conversione dell'uscita	Da -5 a 105% (fondo scala)	
		Resistenza di carico ammissibile	350 Ω max.	
		Risoluzione	1/30000 (fondo scala)	
		Precisione complessiva	25°C	$\pm 0,1\%$ (fondo scala)
			Da 0 a 55°C	$\pm 0,3\%$ (fondo scala)
Tempo di conversione	10 μ s/punto			
Dimensioni	12 (L) x 100 (A) x 71 (P)	Metodo di isolamento	Tra l'ingresso e il bus NX: Potenza = Trasformatore, Segnale = Isolatore digitale (nessun isolamento tra gli ingressi)	
Resistenza di isolamento	20 M Ω min. tra circuiti isolati (a 100 VDC)	Rigidità dielettrica	510 VAC tra circuiti isolati per 1 minuto con una corrente di dispersione di 5 mA max.	
Metodo di alimentazione I/O	Alimentazione dal bus NX	Capacità di corrente del terminale di alimentazione I/O	IOV: 0,1 A/terminale max., IOG: 0,1 A/terminale max.	
Consumo energetico dell'unità NX	<ul style="list-style-type: none"> Collegato a una CPU oa un'unità di controllo della comunicazione 2,10 W max. Collegato a un'unità accoppiatore di comunicazione 1,80 W max. 	Consumo di corrente I/O	Nessun consumo	
Il peso	70 g max.			

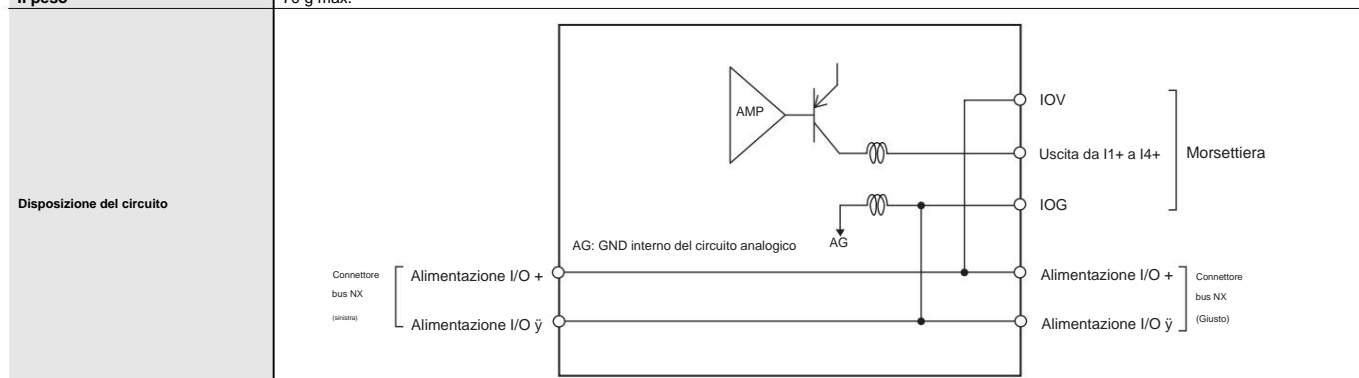

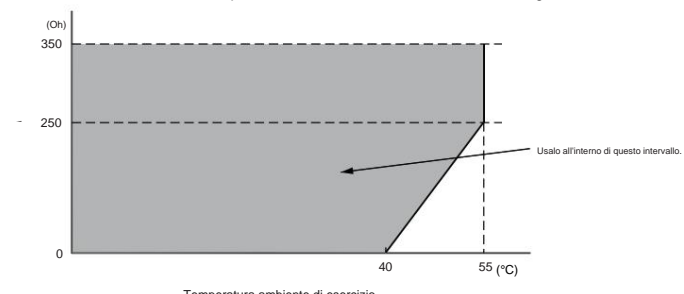
Orientamento e restrizioni per l'installazione	<p>Orientamento per l'installazione:</p> <ul style="list-style-type: none"> Collegato a una CPU oa un'unità di controllo della comunicazione: possibile in installazione verticale. Collegato a un'unità accoppiatore di comunicazione: possibile in 6 orientamenti. <p>Restrizioni:</p> <p>Per installazione verticale: nessuna restrizione</p> <p>Per qualsiasi installazione diversa da quella verticale: Limitata come mostrato nel grafico sottostante.</p>
	

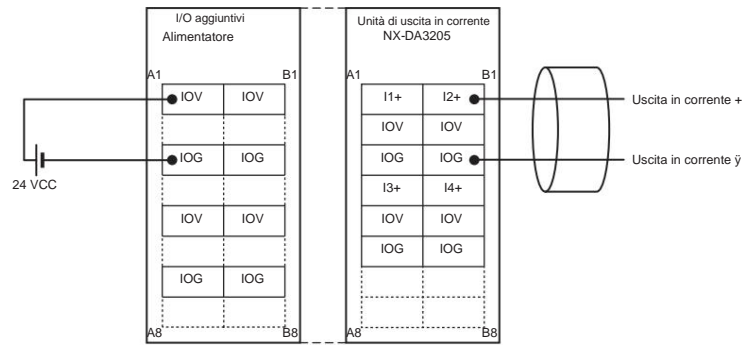
Schema di collegamento
del terminale

Informazioni sulla versione

Collegato a una CPU

Fare riferimento al manuale dell'utente per i dettagli della CPU sui Moduli CPU a cui è possibile collegare i Moduli NX.

Unità NX		Versioni/versioni dell'unità corrispondenti	
Modello	Versione dell'unità	Modulo CPU	Sysmac Studio
NX-AD@@@ NX-DA@@@	Ver.1.0	Vedere.1.13	Vedere.1.17

Nota: alcune unità non hanno tutte le versioni indicate nella tabella sopra. Se un'unità non ha la versione specificata, il supporto viene fornito dalla versione più vecchia disponibile dopo la versione specificata. Fare riferimento ai manuali d'uso delle Unità specifiche per il rapporto tra modelli e versioni.

Collegato a un'unità di accoppiamento EtherCAT

Unità NX		Versioni/versioni dell'unità corrispondenti		
Modello	Versione dell'unità	Unità di accoppiamento EtherCAT	CPU o PC industriale	Sysmac Studio
NX-AD@@@ NX-DA@@@	Ver.1.0	Ver.1.0	Ver.1.05	Ver.1.06

Nota: alcune unità non hanno tutte le versioni indicate nella tabella sopra. Se un'unità non ha la versione specificata, il supporto viene fornito dalla versione più vecchia disponibile dopo la versione specificata. Fare riferimento ai manuali d'uso delle Unità specifiche per il rapporto tra modelli e versioni.

Collegato a un'unità accoppiatore EtherNet/IP

Unità NX		Versioni/versioni dell'unità corrispondenti					
Modello	Versione dell'unità	Applicazione con un controllore serie NJ/NX/NY *1			Applicazione con un PLC serie CS/CJ/CP *2		
		EtherNet/IP Unità di accoppiamento	CPU o PC industriale	Sysmac Studio	EtherNet/IP Unità di accoppiamento	Sysmac Studio	NX-IO Configuratore *3
NX-AD@@@ NX-DA@@@	Vedere. 1.0	Vedere. 1.2	Vedere. 1.14	Vedere. 1.19	Vedere. 1.0	Vedere. 1.10	Vedere. 1.00

Nota: alcune unità non hanno tutte le versioni indicate nella tabella sopra. Se un'unità non ha la versione specificata, il supporto viene fornito dalla versione più vecchia disponibile dopo la versione specificata. Fare riferimento ai manuali d'uso delle Unità specifiche per il rapporto tra modelli e versioni.

*1 Fare riferimento al manuale utente dei Moduli accoppiatori EtherNet/IP per informazioni sulle versioni dei moduli EtherNet/IP compatibili con Unità di accoppiamento EtherNet/IP.

*2 Fare riferimento al manuale dell'utente per i Moduli accoppiatori EtherNet/IP per informazioni sulle versioni dei Moduli CPU e dei Moduli EtherNet/IP compatibili con i Moduli accoppiatori EtherNet/IP.

*3 Per la connessione a un modulo accoppiatore EtherNet/IP con unità versione 1.0, la connessione è supportata solo per una connessione alla porta USB della periferica sul modulo accoppiatore EtherNet/IP. Non puoi connetterti da nessun altro percorso. Se è necessario collegarsi tramite un altro percorso, utilizzare un'unità accoppiatore EtherNet/IP con unità versione 1.2 o successiva.

Collegato alle unità di controllo della comunicazione

Unità NX		Versioni/versioni dell'unità corrispondenti	
Modello	Versione dell'unità	Unità di controllo della comunicazione	Sysmac Studio
NX-AD@@@ NX-DA@@@	Ver.1.0	Ver.1.00	Vedere.1.24

Nota: alcune unità non hanno tutte le versioni indicate nella tabella sopra. Se un'unità non ha la versione specificata, il supporto viene fornito dalla versione più vecchia disponibile dopo la versione specificata. Fare riferimento ai manuali d'uso delle Unità specifiche per il rapporto tra modelli e versioni.

Interfaccia esterna

Tipo di morsettiera di bloccaggio senza viti

Larghezza 12 mm

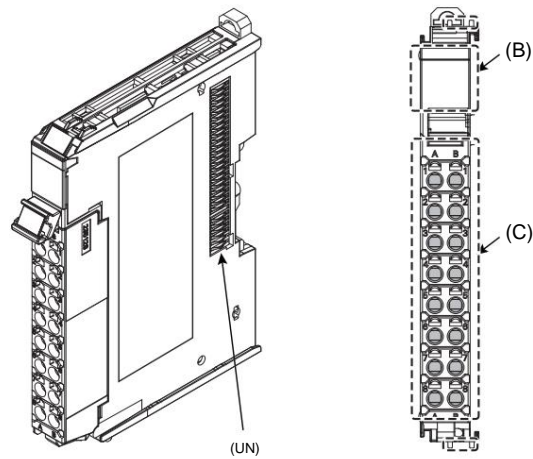

Lettera	Elemento	Specifica
(UN)	Connettore bus NX	Questo connettore viene utilizzato per il collegamento a un'altra unità.
(B)	Indicatori	Gli indicatori mostrano lo stato di funzionamento attuale dell'unità.
(C)	Morsettiera	La morsettiera viene utilizzata per il collegamento a dispositivi esterni. Il numero di terminali dipende dall'Unità.

Blocchi terminali

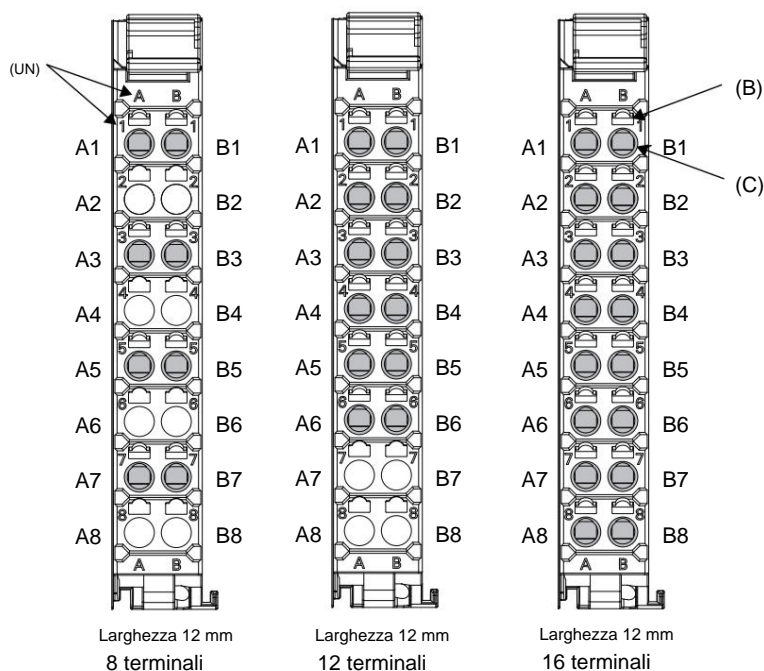

Lettera	Elemento	Specifica
(UN)	Indicazione del numero di terminale	Il numero del terminale è identificato da una colonna (da A a D) e da una riga (da 1 a 8). Pertanto, i numeri di terminale vengono scritti come una combinazione di colonne e righe, da A1 a A8 e da B1 a B8. L'indicazione del numero di terminale è la stessa indipendentemente dal numero di terminali sulla morsettiere.
(B)	Foro di rilascio	Qui viene inserito un cacciavite a lama piatta per fissare e rimuovere il cablaggio.
(C)	Foro terminale	I fili sono inseriti in questi fori.

Morsettiere applicabili per ogni modello di unità

Modello unitario	Blocchi terminali				
	Modello	N. di terminali	Indicazioni del numero di terminale	Segno del terminale di terra	Capacità di corrente del terminale
NX-AD2@@@	NX-TBA082	8	A/B	Nessuno	10 A
NX-AD3@@@	NX-TBA122	12	A/B	Nessuno	10 A
NX-AD4@@@	NX-TBA162	16	A/B	Nessuno	10 A
NX-DA2@@@	NX-TBA082	8	A/B	Nessuno	10 A
NX-DA3@@@	NX-TBA122	12	A/B	Nessuno	10 A

Fili applicabili

Utilizzo di puntali

Se usi delle ferrule, attaccaci i fili intrecciati.

Osservare le istruzioni per l'applicazione dei puntali per la lunghezza di spelatura del filo quando si fissano i puntali.

Utilizzare sempre puntali a un perno placcati. Non utilizzare ferrule non placcate o ferrule a due pin.

I puntali, i fili e lo strumento di crimpatura applicabili sono riportati nella tabella seguente.

Tipo terminale	Produttore	Modello puntale	Filo applicabile (mm ² (AWG))	Strumento di crimpatura
Terminali diversi dai terminali di terra	Contatto Fenice	AI0,34-8	0,34 (#22)	Phoenix Contact (la cifra tra parentesi è la dimensione del filo applicabile.) CRIMPFOX 6 (da 0,25 a 6 mm ² , da AWG24 a 10)
		AI0,5-8	0,5 (#20)	
		AI0,5-10		
		AI0,75-8	0,75 (#18)	
		AI0,75-10		
		AI1,0-8	1,0 (#18)	
		AI1,0-10		
		AI1,5-8	1,5 (#16)	
Terminali di terra	Contatto Fenice	AI1,5-10		
		AI2,5-10	2,0 *	
Terminali diversi dai terminali di terra	Weidmuller	H0,14/12	0,14 (#26)	Weidmuller (la cifra tra parentesi è la dimensione del filo applicabile.) PZ6 interno (da 0,14 a 6 mm ² , AWG da 26 a 10)
		H0,25/12	0,25 (#24)	
		H0,34/12	0,34 (#22)	
		H0,5/14	0,5 (#20)	
		H0,5/16		
		H0,75/14	0,75 (#18)	
		H0,75/16		
		H1,0/14	1,0 (#18)	
		H1,0/16		
		H1,5/14	1,5 (#16)	
Terminali di terra	Weidmuller	H1,5/16		

* Alcuni fili AWG 14 superano 2,0 mm² e non possono essere utilizzati nella morsetteria di bloccaggio senza viti.

Quando si utilizzano puntali diversi da quelli nella tabella sopra, crimparli ai fili intrecciati in modo da ottenere le seguenti dimensioni lavorate.

Dimensioni finite dei puntali

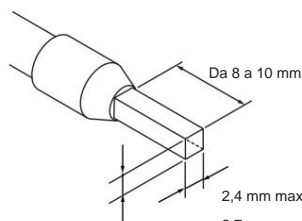

1,6 mm max. (tranne i terminali di terra)

2,0 mm max. (terminali di terra)

2,4 mm max. (tranne i terminali di terra)

2,7 mm max. (terminali di terra)

Utilizzo di fili intrecciati/fili rigidi

Se si utilizzano fili intrecciati o fili pieni, utilizzare la tabella seguente per determinare le specifiche del filo corrette.

Terminali		Tipo di filo				Dimensione del filo	Lunghezza conduttore (lunghezza di spelatura)
Classificazione	Capacità attuale	Fili intrecciati		Filo solido			
		Placcato	Non placcato	Placcato	Non placcato		
Tutti i terminali tranne i terminali di terra	2 A o meno	Possibile	Possibile	Possibile	Possibile	Da 0,08 a 1,5 mm ² AWG28 a 16	Da 8 a 10 mm
	Più grande di 2 A e 4 A o meno		Non Possibile	Possibile *1	Non Possibile		
	Maggiore di 4 A Possibile *1			Non Possibile			
Terminali di terra	---	Possibile	Possibile	Possibile *2	Possibile *2 2,0 mm ²		Da 9 a 10 mm

*1. Fissare i cavi alla morsetteria di bloccaggio senza viti. Fare riferimento a Fissaggio dei cavi nel MANUALE D'USO per come fissare i cavi.

*2. Con la morsetteria NX-TB@@@1, utilizzare fili intrecciati per collegare il terminale di terra. Non utilizzare un filo solido.

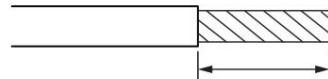

Lunghezza conduttore (lunghezza di spelatura)

<Informazioni aggiuntive> Se sui fili scorreranno più di 2 A, utilizzare fili placcati o utilizzare puntali.

Dimensioni

(Unità/mm)

Tipo di morsettiera di bloccaggio senza viti

Larghezza 12 mm

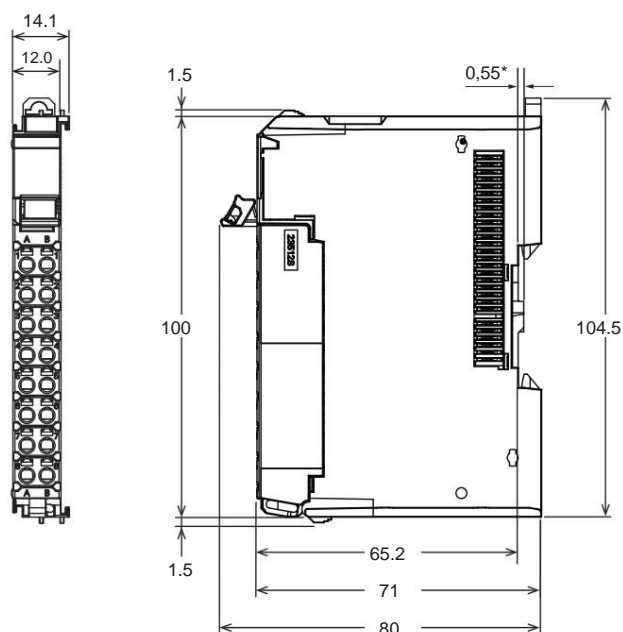

* La dimensione è di 1,35 mm per le unità con numero di lotto fino a dicembre 2014.

Manuale correlato

Gatto. No.	Numero di modello	Nome manuale	Applicazione	Descrizione
W522	NX-AD@@@ NX-DA@@@	Moduli di I/O analogici serie NX Manuale utente per analogico Unità di ingresso e analogico Unità di uscita	Imparare a usare la serie NX Unità di ingresso analogico e analogico Unità di uscita	Vengono descritti l'hardware, i metodi di configurazione e le funzioni dei Moduli di ingresso analogico e dei Moduli di uscita analogica della serie NX.

Termini e condizioni Accordo

Leggere e comprendere questo catalogo.

Si prega di leggere e comprendere questo catalogo prima di acquistare i prodotti. In caso di domande o commenti, consultare il rappresentante OMRON.

Garanzie.

(a) Garanzia Esclusiva. La garanzia esclusiva di Omron è che i Prodotti saranno esenti da difetti nei materiali e nella lavorazione per un periodo di dodici mesi dalla data di vendita da parte di Omron (o altro periodo espresso per iscritto da Omron). Omron declina ogni altra garanzia, esplicita o implicita.

(b) Limitazioni. OMRON NON FORNISCE ALCUNA GARANZIA O DICHIARAZIONE, ESPRESSA O IMPLICITA, DI NON VIOLAZIONE, COMMERCIALIZZABILITÀ O IDONEITÀ PER UNO SCOPO PARTICOLARE DEI PRODOTTI. L'ACQUIRENTE RICONOSCE CHE ESSO SOLO HA DETERMINATO CHE IL

I PRODOTTI SODDISFERANNO ADEGUATAMENTE I REQUISITI DEL LORO DESTINAZIONE D'USO.

Omron declina inoltre ogni garanzia e responsabilità di qualsiasi tipo per reclami o spese basate sulla violazione da parte dei Prodotti o comunque di qualsiasi diritto di proprietà intellettuale. (c) Rimedio dell'acquirente. L'unico obbligo di Omron ai sensi del presente documento sarà, a discrezione di Omron, di (i) sostituire (nella forma originariamente spedita con l'Acquirente responsabile delle spese di manodopera per la rimozione o la sostituzione dello stesso) il Prodotto non conforme, (ii) riparare il Prodotto non conforme, o (iii) rimborsare o accreditare all'Acquirente un importo pari al prezzo di acquisto del Prodotto non conforme; a condizione che in nessun caso Omron sarà responsabile per garanzia, riparazione, indennizzo o qualsiasi altro reclamo o spesa relativa ai Prodotti a meno che l'analisi di Omron non confermi che i Prodotti sono stati gestiti, immagazzinati, installati e mantenuti correttamente e non soggetti a contaminazione, abuso, uso improprio o modifica inappropriata. La restituzione di qualsiasi Prodotto da parte dell'Acquirente deve essere approvata per iscritto da Omron prima della spedizione. Le società Omron non saranno responsabili dell'idoneità o inadeguatezza o dei risultati dell'uso dei Prodotti in combinazione con componenti elettrici o elettronici, circuiti, assieme di sistema o qualsiasi altro materiale o sostanza o ambiente. Eventuali consigli, raccomandazioni o informazioni fornite oralmente o per iscritto, non devono essere interpretati come un emendamento o un'aggiunta alla garanzia di cui sopra.

Vedere <http://www.omron.com/global/> o contattare il rappresentante Omron per informazioni pubblicate.

Limitazione di responsabilità; Eccezioni.

LE AZIENDE OMRON NON SARANNO RESPONSABILI PER DANNI SPECIALI, INDIRECTI, ACCIDENTALI O CONSEGUENZIALI, PERDITE DI PROFITTI O PERDITE DI PRODUZIONE O COMMERCIALI IN QUALSIASI MODO CONNESSE AI PRODOTTI, SE TALE RECLAMO SI BASA SU CONTRATTO, GARANZIA, NEGLIGENZA O RESPONSABILITÀ IMPROVVISA.

Inoltre, in nessun caso la responsabilità delle Società Omron potrà eccedere il prezzo individuale del Prodotto su cui viene fatta valere la responsabilità.

Idoneità all'uso

Le società Omron non saranno responsabili della conformità a qualsiasi standard, codice o regolamento che si applica alla combinazione del Prodotto nell'applicazione dell'Acquirente o all'uso del Prodotto. Su richiesta dell'Acquirente, Omron fornirà i documenti di certificazione di terze parti applicabili che identificano le classificazioni e le limitazioni d'uso applicabili al Prodotto. Queste informazioni di per sé non sono sufficienti per una determinazione completa dell'idoneità del Prodotto in combinazione con il prodotto finale, la macchina, il sistema o altra applicazione o utilizzo. L'Acquirente sarà l'unico responsabile della determinazione dell'adeguatezza del particolare Prodotto rispetto all'applicazione, al prodotto o al sistema dell'Acquirente. L'acquirente si assume la responsabilità dell'applicazione in tutti i casi.

NON UTILIZZARE MAI IL PRODOTTO PER UN'APPLICAZIONE CHE COMPORTA GRAVI RISCHI PER LA MORTE O LA PROPRIETÀ O IN GRANDI QUANTITÀ SENZA ASSICURARE CHE IL SISTEMA NEL COMPLESSO SIA STATO PROGETTATO PER AFFRONTARE I RISCHI E CHE IL/I PRODOTTO/I OMRON SIANO CORRETTAMENTE CLASSIFICATI E INSTALLATI PER L'USO PREVISTO UTILIZZO ALL'INTERNO DELL'ATTREZZATURA O DEL SISTEMA GENERALE.

Prodotti programmabili

Le società Omron non saranno responsabili della programmazione da parte dell'utente di un Prodotto programmabile o di qualsiasi conseguenza di essa.

Dati sulle prestazioni.

I dati presentati nei siti Web, nei cataloghi e in altro materiale dell'azienda Omron sono forniti come guida per l'utente nella determinazione dell'idoneità e non costituiscono una garanzia. Può rappresentare il risultato delle condizioni di test di Omron e l'utente deve correlarlo ai requisiti effettivi dell'applicazione. Le prestazioni effettive sono soggette alla garanzia e alle limitazioni di responsabilità di Omron.

Modifica delle specifiche

Le specifiche del prodotto e gli accessori possono essere modificati in qualsiasi momento in base a miglioramenti e altri motivi. È nostra prassi modificare i codici articolo quando vengono modificate le classificazioni o le caratteristiche pubblicate o quando vengono apportate modifiche costruttive significative. Tuttavia, alcune specifiche del Prodotto possono essere modificate senza alcun preavviso. In caso di dubbio, è possibile assegnare numeri di parte speciali per correggere o stabilire specifiche chiave per la propria applicazione. Consultare in qualsiasi momento il rappresentante Omron per confermare le specifiche effettive del Prodotto acquistato.

Errori e omissioni.

Le informazioni presentate dalle società Omron sono state verificate e sono ritenute accurate; tuttavia, non si assume alcuna responsabilità per errori od omissioni di natura materiale, tipografica o di correzione.

2020.10

Nell'interesse del miglioramento del prodotto, le specifiche sono soggette a modifiche senza preavviso.

OMRON Corporation

Azienda di automazione industriale

<http://www.ia.omron.com/>

(c) Copyright OMRON Corporation 2020 Tutti i diritti riservati.